



RESERVDELSKATALOG
TIPPÅBYGGNAD
TIPPSLÄP



Att beställa delar från oss skall vara enkelt.

**Uppge ditt registrerings- eller chassinummer
så levererar vi de delar som tillhör vagnen.**

RING ORY

019 – 36 29 42 eller FAXORDER: 019 – 36 07 00

VÅR
TEKNIK
DIN
FRAMGÅNG.



ORY AB

Gällerstavägen 115
702 21 Örebro

Tel. 019-36 29 40
Fax. 019-36 07 00
E-post: info@ory.se

Försäljning

Ingemar Hermansson
E-post: ingemar.hermansson@ory.se
Tel. 019-36 39 04
Mob. 070-334 03 90



Reservdelar

Roger Larsson
E-post: roger.larsson@ory.se
Tel. 019-36 29 42
Mob. 070-602 48 15



INNEHÅLL

Dragstång	6
Dragstångs tillbehör	7-9
Vändkrans	10
Fångwire	11
Underkörningsskydd	12
Stänkskydd	13
Skärmar	14
Bromssystem	15-18
Bromssystem/Fästen	19-20
Luftfjädring	21
Bromssystem—Knorr	22-25
Bromsklockor	26-27
Luftbälg	28
Axel-tryckmätare	29-31
Detaljer Axellyft	32
Sidoskydd	33-37
Strölåda	38
Verktyslåda	39-41
Filter	42
Hydraulik	43-62
Tippkolv	63
Hydraulrör	64
Reflexer	65
Belysning	66-71
Kabelage/Belysning	72
Belysning (Forts.)	73-74
Fäste/Belysning	75
Bakljuskonsol	76
Kontakt/El	77
Kopplingsdosa	78
Fästen/Broms/El	79
Mittstolpe Ory dörrsida	80
Ory högstolpe kinnetopp	81

Kinnegrip	82-84
Aluminiumprofiler	85-89
Sandwich påbyggnad	90-93
Detaljer sidodörr bakstolpe	94
Sidodörr fram	95
Detaljer sidodörr	96
Gångjärnsdetaljer	97
Dörrhållare	98-100
Ory Dörrlåsning	101
Fast sida	102-103
Flakspännare	104
Surningsdetaljer	105
Lastförankring	106
Sapa bakdörrar	107-108
Detaljer Bakdörr	109-112
Gummilist	113
Detaljer Spridarläm	114-115
Spannmålslucka	116
Stegar	117
Gångbord	118
Diverse detaljer	119-120
Fästelement	121-126
Ory Hydraultäckning	127-129
Kapell detaljer	130-131
Konturmärkning	132
Detaljer Lastväxlare	133-134
Jørgensen Handsändare	135-136
Teleradio	137-138

INNEHÅLL

Aluminiumprofiler	85-89
Bakljuskonsol	76
Belysning	66-71, 73-74
Bromsklockor	26-27
Bromssystem	15-18
Bromssystem/Fästen	19-20
Detaljer axellyft	32
Detaljer bakdörr	109-112
Detaljer lastväxlare	133-134
Detaljer sidodörr	96
Detaljer sidodörr bakstolpe	94
Detaljer spridarläm	114-115
Diverse detaljer	119-120
Dragstång	6
Dragstångs tillbehör	7-9
Dörrhållare	98-100
Fast sida	102-103
Filter	42
Flakspännare	104
Fångwire	11
Fäste/Belysning	75
Fästelement	121-126
Fästen/Broms/El	79
Gummlist	113
Gångbord	118
Gångjärnsdetaljer	97
Jørgensen Handsändare	135-136
Hydraulik	43-62
Hydraulrör	64
Kabelage/Belysning	72
Kapell detaljer	130-131
Kinnegrip	82-84

Kontakt/El	77
Konturmärkning	132
Kopplingdosa	78
Lastförankring	106
Luftbälg	28
Luftfjädring	21
Mittstolpe Ory dörrsida	80
Ory Dörrlåsning	101
Ory Hydraultäckning	127-129
Ory högstolpe kinnetopp	81
Reflexer	65
Sandwich påbyggnad	90-93
Sapa bakdörrar	107-108
Sidodörr fram	95
Sidoskydd	33-37
Skärmar	14
Spannmålslucka	116
Stegar	117
Strölåda	38
Stänkskydd	13
Surningsdetaljer	105
Teleradio	137-138
Tippkolv	63
Axeltryckmätare	29-31
Underkörningsskydd	12
Verktyslåda	39-41
Vändkrans	10

DRAGSTÅNG

ORYs Superstång framtagen för lastväxlare, extremt smal, för att kunna backa över med en tridem bil. Även lämplig när man skall tippa över dragsstången.

Provad enl. EU-direktiv 94/20/EEG.

D - värde = 171 kN

Dragstångslängd 2100 mm till 4300 mm. Justerbar 900 mm.

C-C mått infästning 1100 mm.

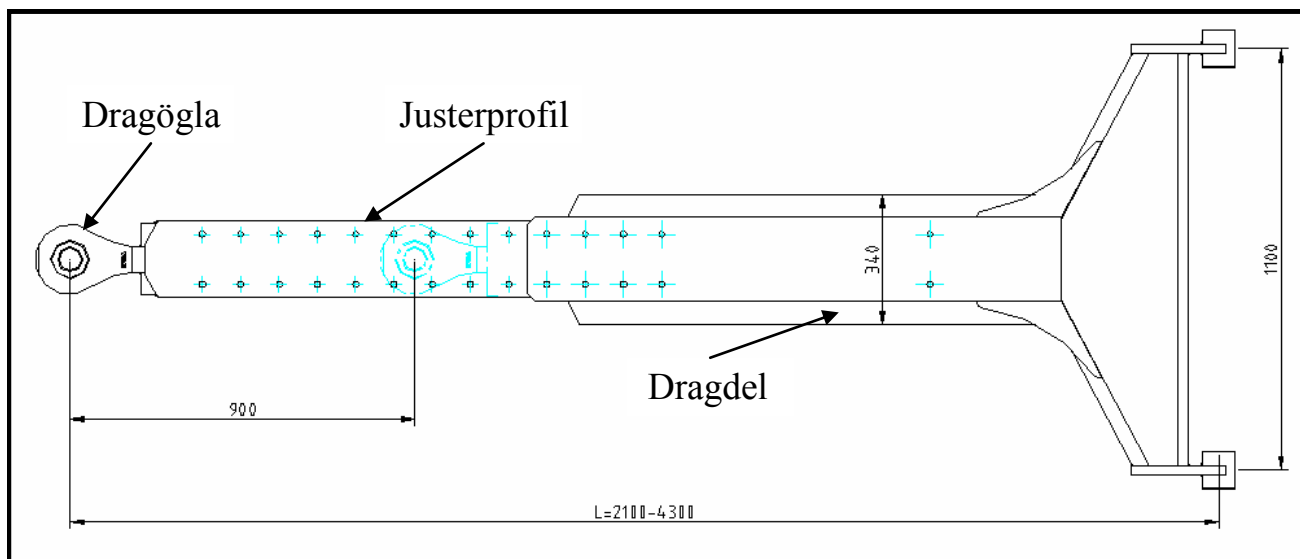

NR	BENÄMNING	ARTIKELNUMMER	ÖVRIGT
	Superstång EU 2200-3100 vinklad KPL	18815	
	Superstång EU 2800-3700 vinklad KPL	18813	
	Superstång EU 3400-4300 vinklad	18923	
	Superstång EU grund 2200-3100 rak	82466	
	Superstång EU grund 2800-3800 rak	81856	
	Superstång dragstång	81856	
	Kort dragdel cc 1100	80024	L=1805
	Lång dragdel cc 1100	80025	L=2405
	Kort justerprofil rak tunga	80020	L=1685
	Lång justerprofil rak tunga	80023	L=2285
	Kort justerprofil vinklad tunga	80019	L=1685
	Lång justerprofil vinklad tunga	80022	L=2285

DRAGSTÅNG TILLBEHÖR

Trako-dragstång

2003-2008

Reparationssats/slitdelar

Art. nr. 85521

NR	BENÄMNING	ARTIKELNUMMER	ÖVRIGT
	Överfall sida 2003		
	Överfall sida 2008		
	Överfall topp		
	Slitplast sida		
	Slitplast topp		
	Låskolv		
	Tryckfjäder		
	Bronsbusning 90/95		
	Bronsbusning 45/50		
	Slitring bom		
	Spännstift		

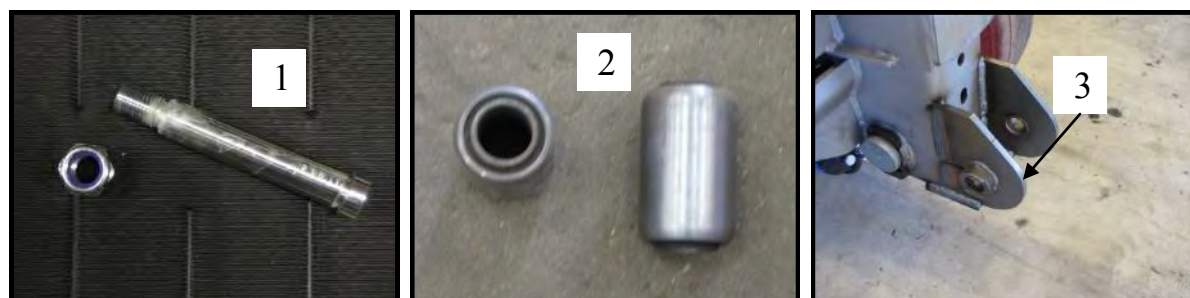

NR	BENÄMNING	ARTIKELNUMMER	ÖVRIGT
1	Dragstångsbult 32mm	80050	
2	Vibra block 60,5x32x103	80049	
3	Fästöra dragstång sats	82349	

NR	BENÄMNING	ARTIKELNUMMER	ÖVRIGT
	Dragstångslyft ventil 1/4"	81164	
	Membrancylinder 30"	81189	
	Anslag dragstångslyft EU	80135	
	Cylinderfäste dragstångslyft EU	80137	

DRAGSTÅNG TILLBEHÖR

NR	BENÄMNING	ARTIKELNUMMER	ÖVRIGT
1	Gubbtramp dragstång	82395	Vänster/Höger
2	Hållare hydraulkoppling	83987	
3	Fäste upphängning slangar dragstång	83594	
	Fäste upphängning slang drags. kpl	80130	
4	Bygel bryttrissa kpl	83268	
5	Bryttrissa	80056	
6	Dragstångsvev kpl	80124	
7	Dragstångsfjäder 10x60x400	84460	Målad
	Dragstångsfjäder 13x70x420	83625	Målad
8	Dragstångsfäste vridbart 90°	86920	
9	Slangbygel	82757	
10	Fästplåt för kg krok dragstång	85315	
11	Trako Dragstångsfjäderfäste	86351	
	Kätting 8x24 kortlänkad galvad	84691	
12	Fäste med dragstångsvev	86342	
	Kopplingslänk Typ G-6-10	83780	
	Schackel Nr 854 8mm Klass 6 Lyr	87048	

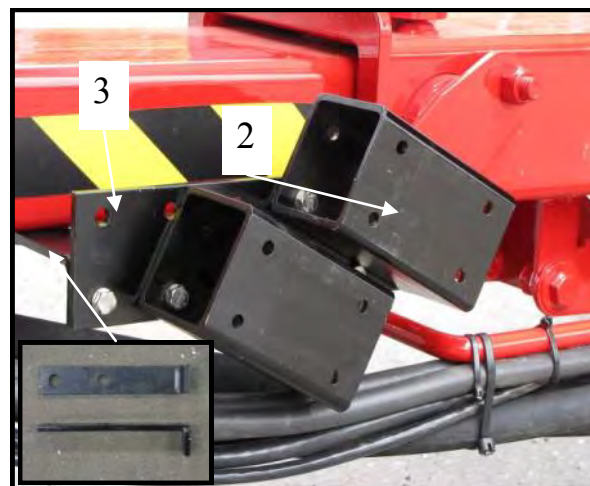

Bilder fortsätter på nästa sida.

DRAGSTÅNG TILLBEHÖR

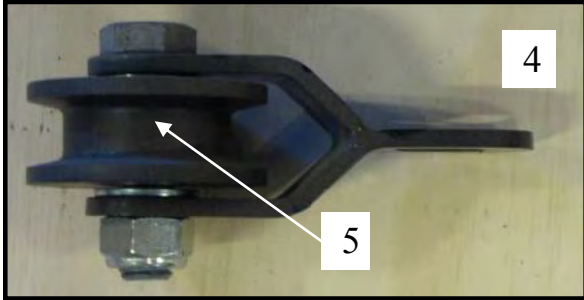

VÄNDKRANS



NR	BENÄMNING	ARTIKELNUMMER	ÖVRIGT
1	Vändkrans DK90/16 1100	19091	Borrad, 16 hål
1	Vändkrans DK90/16 1200	81274	Borrad, 20 hål
2	Låsmutter M16 Nyloc	80452	
3	Bult M16/70	82040	
4	Distanshylsa 32/17 L=30	80054	
5	Smörjsystem till vändkrans	81276	
6	Anslutning M10x1	84219	Banjokoppling vinkel
7	Anslutning rak M10x1	80624	Banjokoppling rak

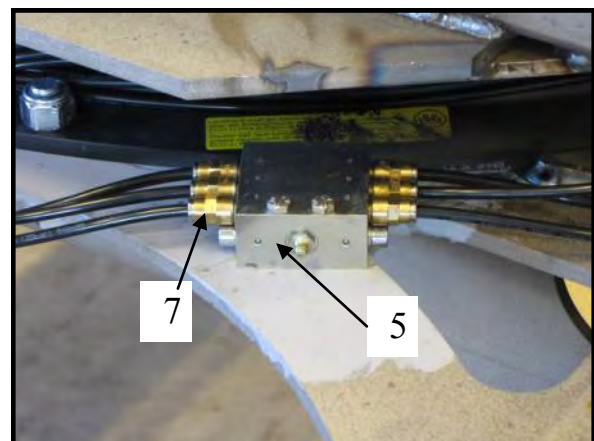
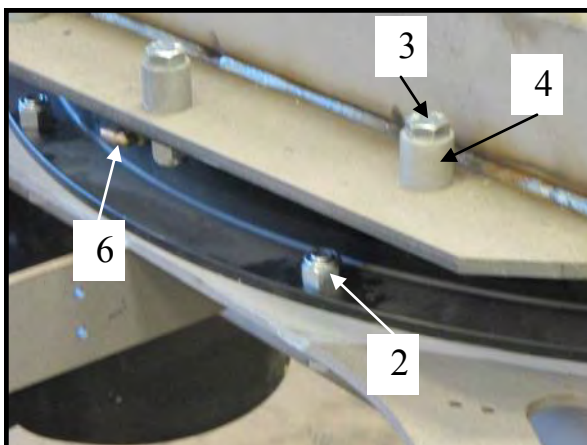

FÅNGWIRE

NR	BENÄMNING	ARTIKELNUMMER	ÖVRIGT
	Fångwiresats L=1270	14248	
	Fångwiresats L=1220	14220	
	Fångwiresats L=1160	83404	
	Fångwiresats L=1120	82155	
	Fångwire L=1270	14168	14090
	Fångwire L=1220	14220	14010
	Fångwire L=1160	81648	14020
	Fångwire L=1120	85457	14030
	Returfjäder D26/2,8x148	81396	
	Saxpinne 6,3x45	84780	
	Bricka M30	80407	

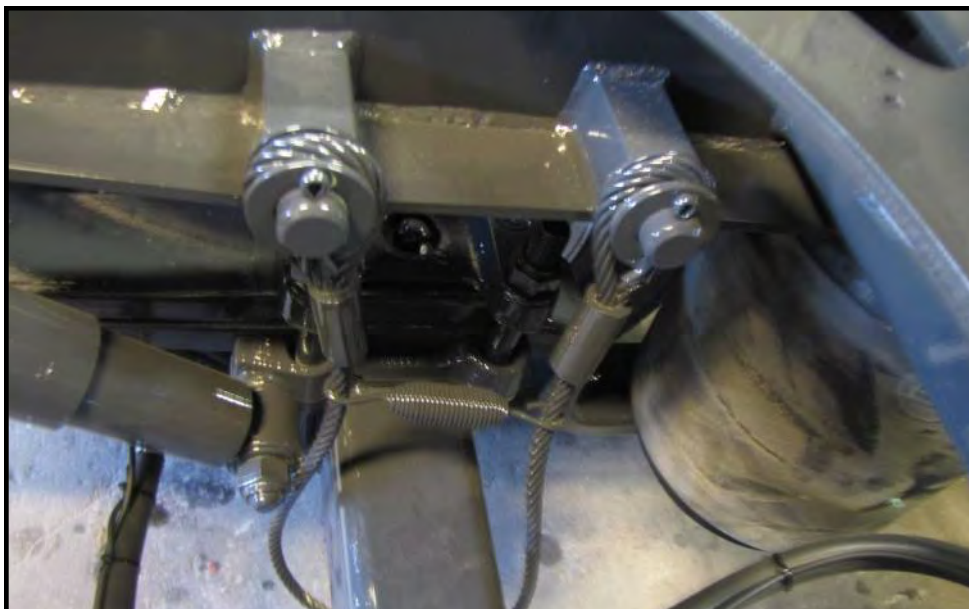
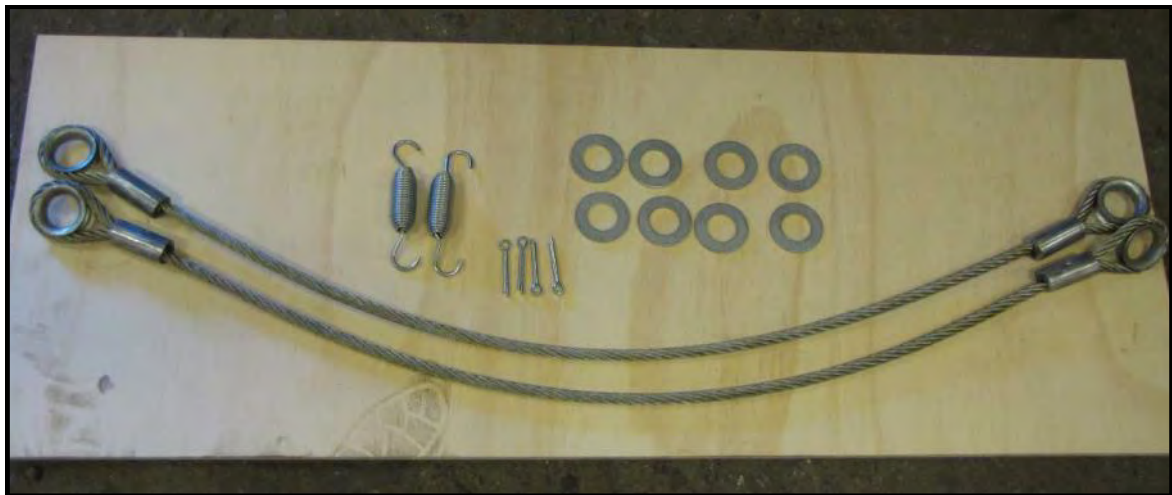

UNDERKÖRNINGSSKYDD



NR	BENÄMNING	ARTIKELNUMMER
1	Underkörningsskydd Intergral TMT-24	87275
2	Täcklock underkörningsskydd TMT-24	87744
3	Underkörningsskydd 2350mm E-godkänd	85936
	Täcklock till underkörningsskydd 2350mm	82316

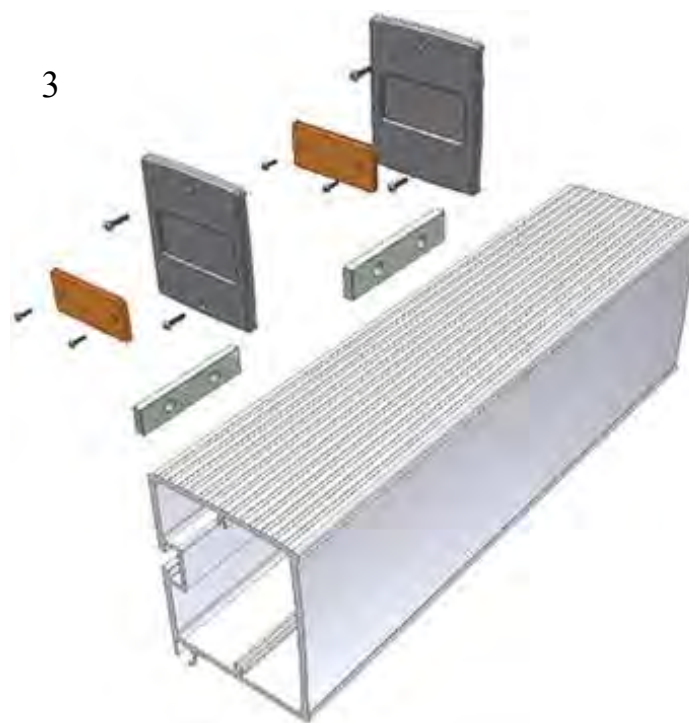

STÄNKSKYDD

NR	BENÄMNING	ARTIKELNUMMER	ÖVRIGT
1	Stänkskyddshållare L=525 plast	81239	
1	Stänkskyddshållare L=550 plast	81240	
1	Stänkskyddshållare L=600 plast	81241	
1	Stänkskyddshållare AL L=525	81281	
1	Stänkskyddshållare AL L=600	81242	
2	Stänkskydd Rensi Spray Ory 650x350	81279	
2	Stänkskydd 650x350 Svart Ory	81243	
3	Skärminsats Rensi Spray 610x400	81280	
4	Stänkskydd Tippvagn 2500x400	81246	
5	Stänkskydd Dörrsystem 2500x400	81245	
	Stänkskydd special logga L=2395	82730	

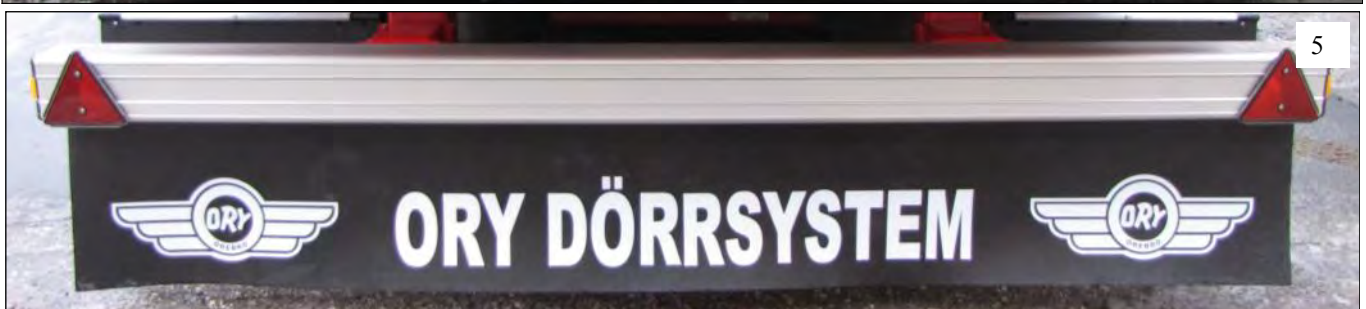

SKÄRMAR

NR	BENÄMNING	ARTIKELNUMMER	ÖVRIGT
1	Skärmstag L=550 kpl	51294	
1	Skärmstag L=600 kpl	51295	
2	Skärmklamma kpl insex M6x60 Ast	81247	
	Skärm 595x1700xR550 Parlok	15737	19,5x265/70
	Skärm 650x1900xR650 Parlok	15738	B=650 L=1900
	Skärm Greenflex vit kant 5856-1700	19222	
	Skärm Greenflex vit kant 4765-1900	84644	
	Skärm Greenflex vit kant 6256-1700	81301	19,5x285/70
	Skärm Greenflex vit kant 6565-1960	81361	
	Skärm Greenflex vit kant 6765-1900	82276	
	Skärm Greenflex vit kant 6065-1900	82690	
	Skärm Parlok White-Line 680-630	83170	B=680 L=1900
	Skärm Istoflex guld 6065-1900	81235	
	Stänkskärm Istoflex 6261 -1700	81684	
	Stänkskärm Istoflex 6261 -2000	82596	

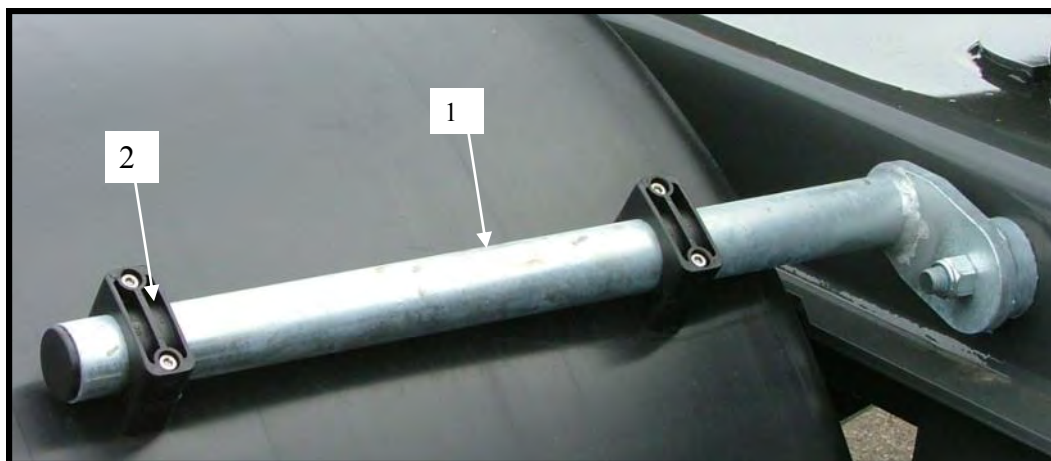

BROMSSYSTEM



NR	BENÄMNING	ARTIKELNUMMER	ÖVRIGT
1	Duo Matic släpvagnsdel	81205	
2	Duo Matic bildel	81204	
3	Ledningsfilter	13354	



NR	BENÄMNING	ARTIKELNUMMER	ÖVRIGT
4	Backventil	81347	
5	Tvåvägsventil	81195	

BROMSSYSTEM



NR	BENÄMNING	ARTIKELNUMMER	ÖVRIGT
1	Magnetventil Stängd	81212	
2	Tryckbegränsningsventil 4,5 bar	81215	
	Tryckbegränsningsventil 6,5 bar	81216	
3	Överströmsventil	81194	
	Överströmsventil UÅ	81192	4,5 BAR
	Överströmsventil 6kg UÅ	81193	6,0 BAR
4	Fördelar-Snabblossningsventil	81346	

BROMSSYSTEM

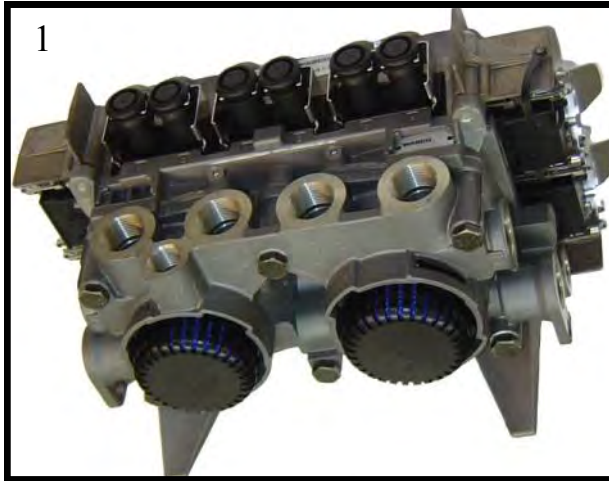

NR	BENÄMNING	ARTIKELNUMMER	ÖVRIGT
1	EBS styrenhet Modulator D	19435	
2	Reläventil EBS	19715	

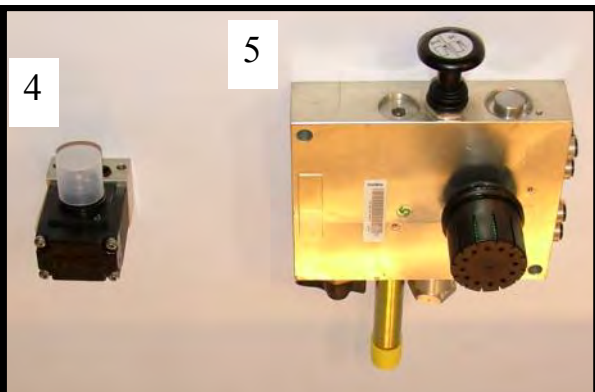

NR	BENÄMNING	ARTIKELNUMMER	ÖVRIGT
3	Bromsventil EBS	81345	
4	Magnetventil dubbel till Ilas	13353	
5	Ilas axellyftventil 3,0 bar	11682	

BROMSSYSTEM



NR	BENÄMNING	ARTIKELNUMMER	ÖVRIGT
1	ABS Reläventil bajonett	81213	

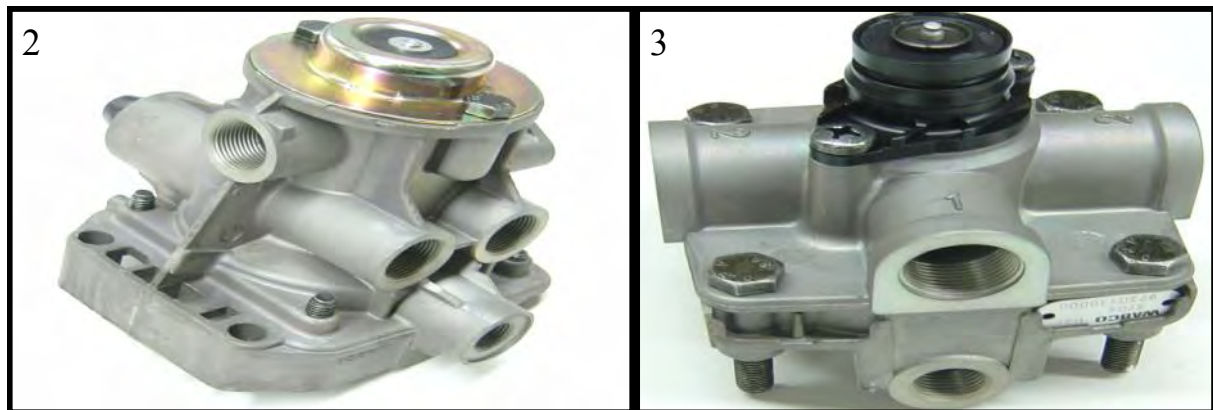

NR	BENÄMNING	ARTIKELNUMMER	ÖVRIGT
2	Bromsventil	13393	
3	Reläventil	13394	

BROMSSYSTEM/FÄSTEN

NR	BENÄMNING	ARTIKELNUMMER	ÖVRIGT
1	Rangerventil o fj reg utan backv	20023	Brysselventil
2	Rangerventil för direktmontering kpl	81208	
3	Rangerventil	81558	
4	Rangerventil fäste	82315	
5	EBS modulator kpl med förd, snabb	81756	
6	Fäste EBS-modulator	81177	
7	Fäste EBS-ventil	81176	
8	Skarvförsörjningskabel EBS	12447	
9	Fästplåt EBS bb	85185	
	Ilasventil utbytespackningar	84680	
	EBS tryckgivare till reläventil	84807	
	Tilläggsats EBS parabelfjädring	19588	ABL ventil

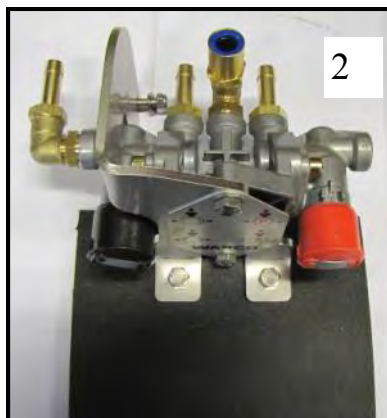

BROMSSYSTEM/FÄSTEN

NR	BENÄMNING	ARTIKELNUMMER	ÖVRIGT
1	Kontakthållare ABS	81033	
2	ABS park. dosa	81199	
3	ABS kontakt	81198	
	Främre bromsfäste EBS kpl	81755	
	Fästvinkel EBS	81186	
	Försörjningskabel EBS 18m	17727	
	Bromsventilkabel EBS 12m	12465	
	Kabel till Reläventil	17550	

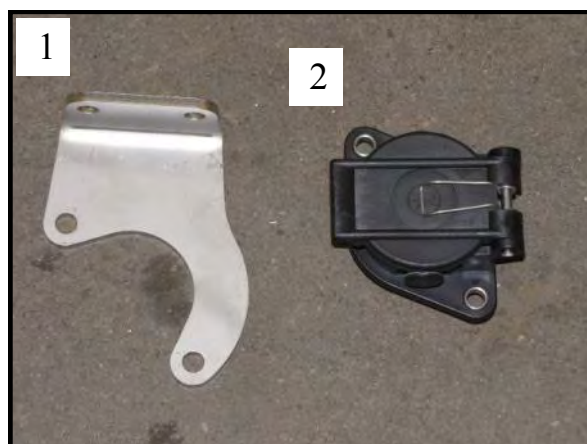

BROMSSYSTEM - KNORR

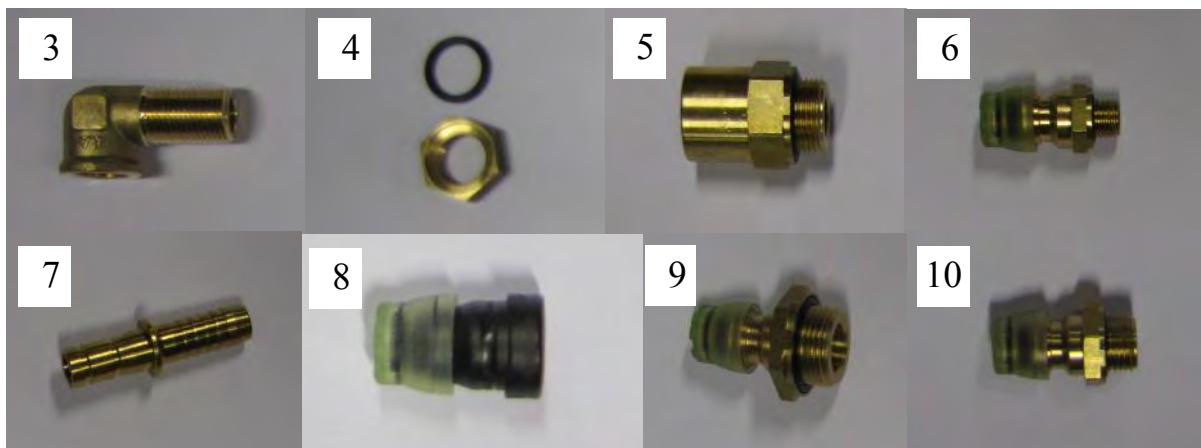

NR	BENÄMNING	ARTIKELNUMMER	ÖVRIGT
1	K TEBS Styrenhet G2.1	60000	
2	K TEBS extra modulator TEPM-EMP	60001	
3	Vinkelblock 90° M16-M16	17934	
4	Kontramutter M16 med o-ring	17935	
5	Rak förskruvn. 15x1,5-M22x1,5	60023	
6	ABC swivel M12x1,5	60024	
7	Slangnippel insticks 11 12x1,5	60045	
8	ABC insticksdel 8x1,0	60027	
9	ABC swivel M22x1,5	60026	
10	ABC swivel M16x1,5	60025	

BROMSSYSTEM - KNORR

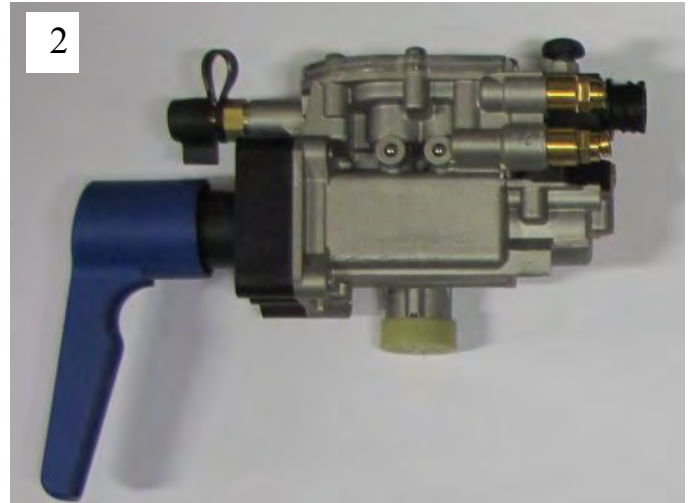
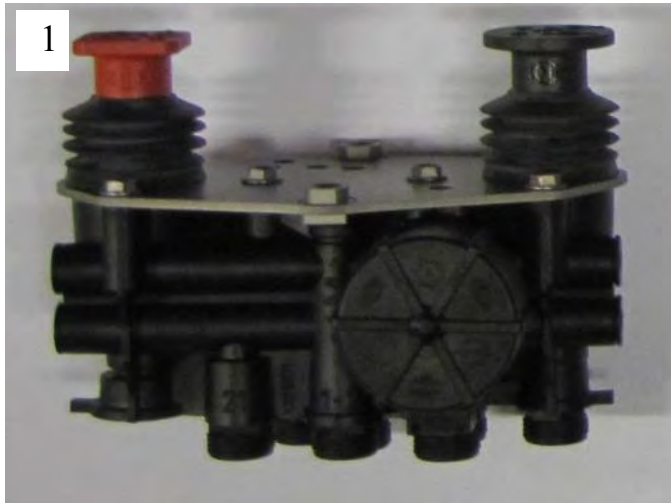

NR	BENÄMNING	ARTIKELNUMMER	ÖVRIGT
1	K Parkerings/ranger-ventil fram/bak	60052	
2	Höj & sänkhandtag	60063	
3	K Matarkabel TEPM-EMP 3m	60005	
4	ABC T-koppling	60030	
5	ABS 90° insticksdel 12x1,5	60029	
6	ABC swivel HD M22x1,5	60069	
7	ABS 90° insticksdel 8x1,0	60028	
8	ABC F-koppling	60048	
9	ABC swivel HD skott M22x1,5	60070	
10	ABS 90° insticksdel HD 15x1,5	60071	

BROMSSYSTEM - KNORR

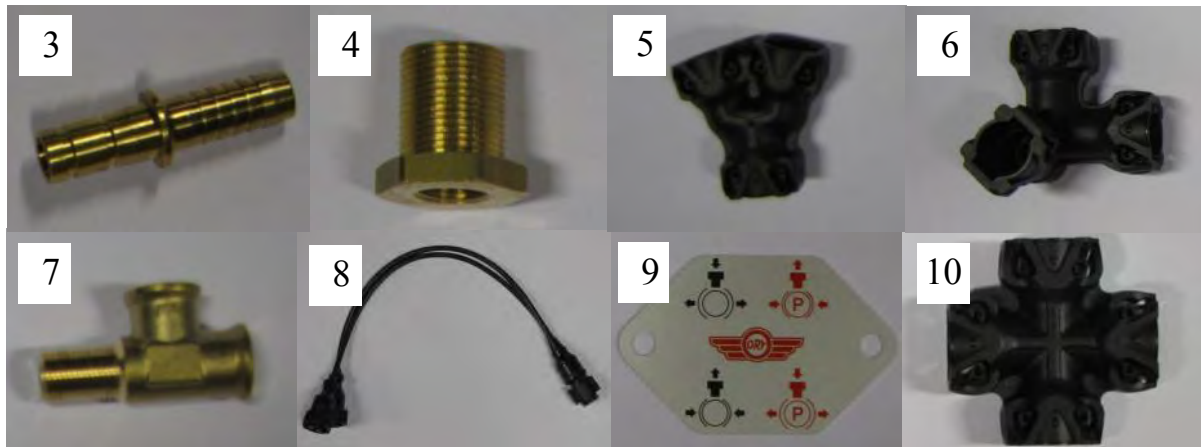

NR	BENÄMNING	ARTIKELNUMMER	ÖVRIGT
1	K Quattromatic KU1415	60010	
2	Linkage for levelling valve	88385	
3	Slangnippel insticks 11 12x1,5	60045	
4	Skottgenomgång 726 M22-M16-M16	60072	
5	ABC Y-koppling	60075	
6	ABC 3-vägskoppling	60117	
7	T-stycke L M16 M16-M16	81101	
8	Kabel förgrening hastighetspuls 0,5	88272	
9	Skylt rangerventil Ory	88268	
10	ABC 4-vägs koppling	60049	

BROMSSYSTEM - KNORR

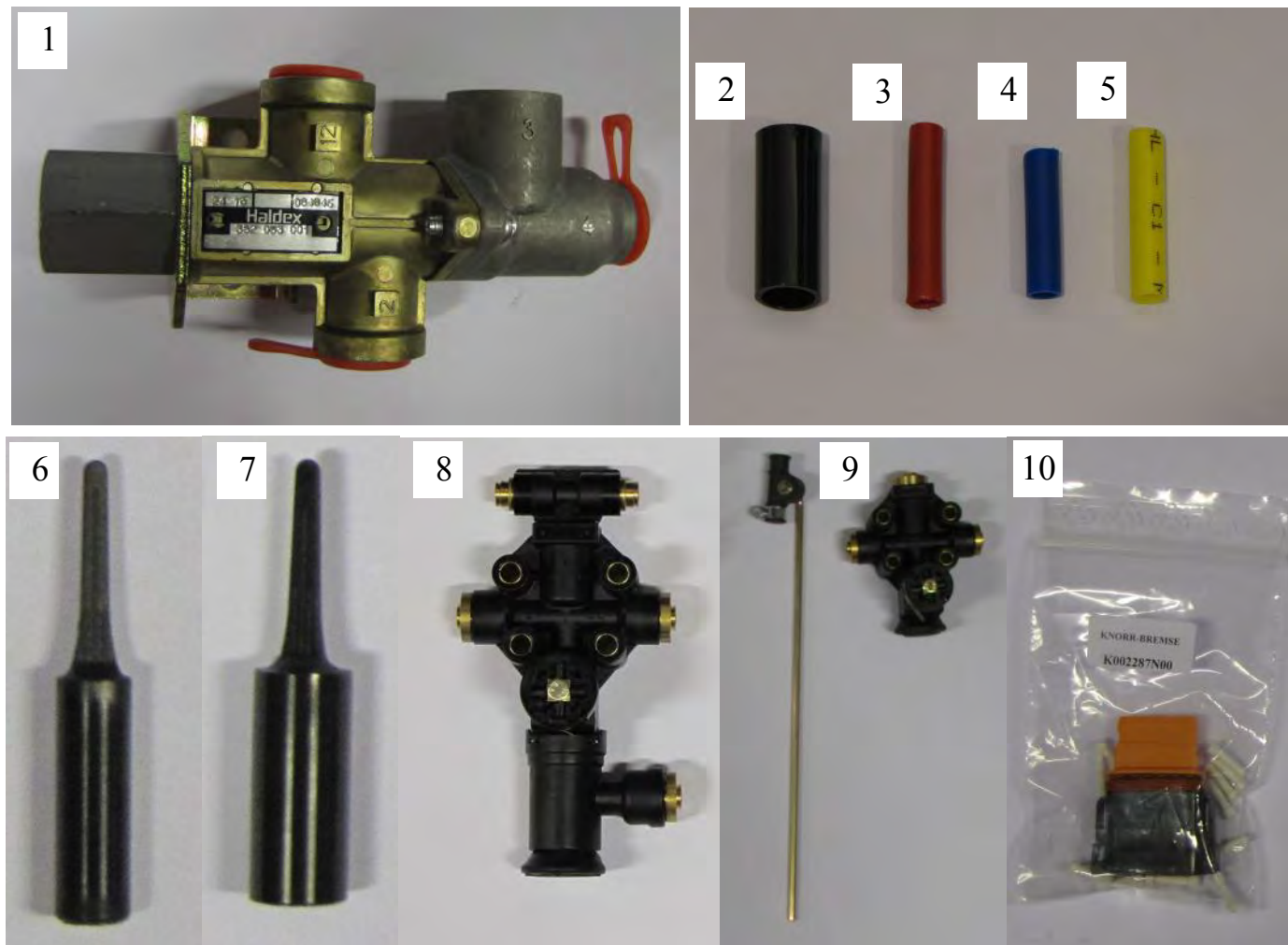

NR	BENÄMNING	ARTIKELNUMMER	ÖVRIGT
1	Luftventil 3/2	60079	
2	Nylonrör 15x1,5mm	60047	
3	Nylonrör Röd 8x1	88319	
4	Nylonrör Blå 8x1	60082	
5	Nylonrör Gul 8x1	60081	
6	Plugg EBS enheter 8x1,0	60032	
7	Plugg EBS enheter 12x1,5	60033	
8	Nivåventil förhöjt körläge t-koppl.	60061	
9	Nivåventil	60060	
10	Deutsch Plug 12-pin	88269	

BROMSKLOCKOR - SKIV



	BENÄMNING	ARTIKELNUMMER	ÖVRIGT
	Dubbelmembrancylinder 16/24"	82078 82080	Höger Vänster
	Dubbelmembrancylinder 18/20"	85055 85054	Höger Vänster
	Dubbelmembrancylinder 18/24"	82330 82329	Höger Vänster
	Dubbelmembrancylinder 20/24"	82153 82152	Höger Vänster



	BENÄMNING	ARTIKELNUMMER	ÖVRIGT
	Membrancylinder 16"	82077/82076	Höger/Vänster
	Membrancylinder 18"	82330/82329	Höger/Vänster
	Membrancylinder 20"	82151/82150	Höger/Vänster

BROMSKLOCKOR - TRUM

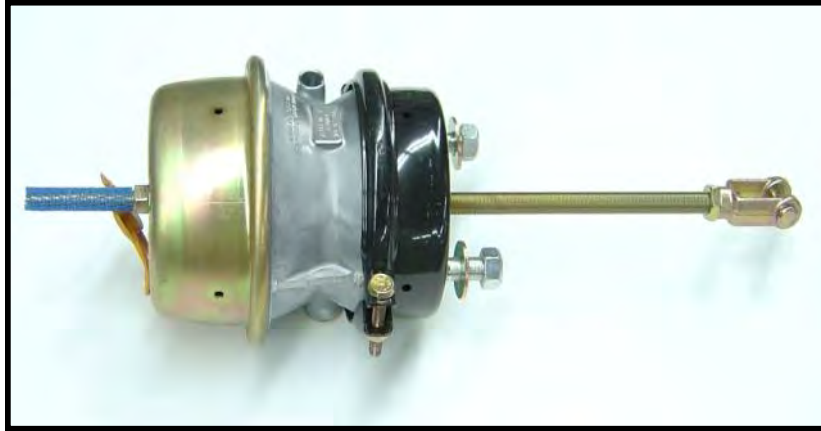

	BENÄMNING	ARTIKELNUMMER	ÖVRIGT
	Fjäderbroms 30/30"	15052	

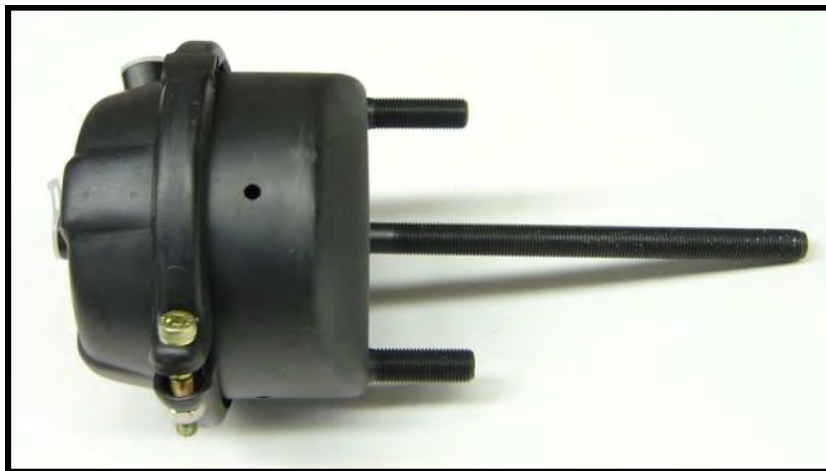

	BENÄMNING	ARTIKELNUMMER	ÖVRIGT
	Membrancylinder 20"	82151/82150	Höger/vänster
	Membrancylinder typ 30	81189	

LUFTBÄLG



	BENÄMNING	ARTIKELNUMMER	ÖVRIGT
	Luftfjäderbälg SL36k/70+120	10420	
	Luftfjäderbälg SL36/120	10421	
	Luftfjäderbälg SL36/70+120	83343	
	Luftfjäderbälg SL36K70	83666	
1	Tankband Ø310 RF konsol	81764	
3	Lufttank Al 60L	16349	
	Lufttank Al 30L	81030	
4	Tankhållare rf kpl	81760	

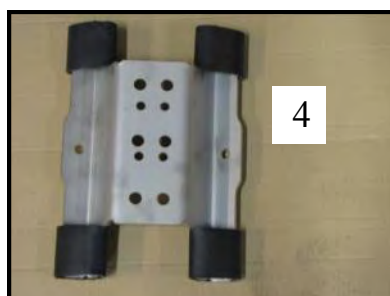

LUFFTJÄDRING/VENTIL



NR	BENÄMNING	ARTIKELNUMMER	ÖVRIGT
1	Luftfjädrer ventil nivå	81210	
2	Nivåventil fäste fram	81752	
3	Nivåventil fäste bak	81753	
4	Monteringssats fäste axel	81191	
5	Arbetscylinder 30/SL 45	81187	

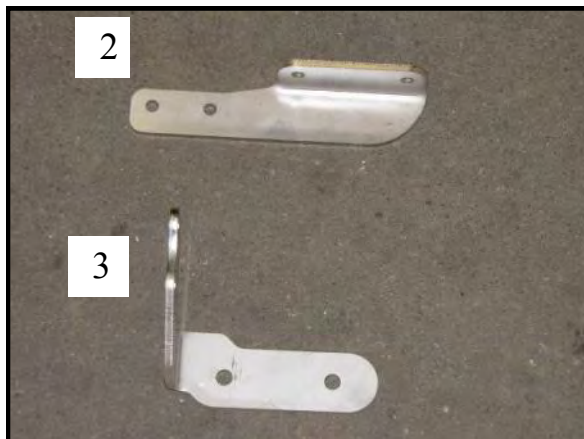

AXEL-TRYCKMÄTARE

NR	BENÄMNING	ARTIKELNUMMER	ÖVRIGT
1	Chassibeslag fixer- & vridbart	83271	
2	Vridventil	81207	
3	Konsol rostfri tryckmätare & höj/sänk	83005	
4	Fäste tryckmätare	81170	
5	Tryckmätare 160mm 0-10 bar rostfri	81166	
	Tryckmätare 0-10 bar kpl	81431	
	Adapterfäste till rostfri tryckmätare	81036	
	Rörklämma ø30	80651	
	Bricka RF M20	81778	
	Täckbricka	81035	
	Bussning R1/2-R3/8"	81185	
	GE8LR 3/8 ums	81045	
	Vinkel EVW 8L ums	81050	
	Snabbkoppling 8x1mm M14	81180	

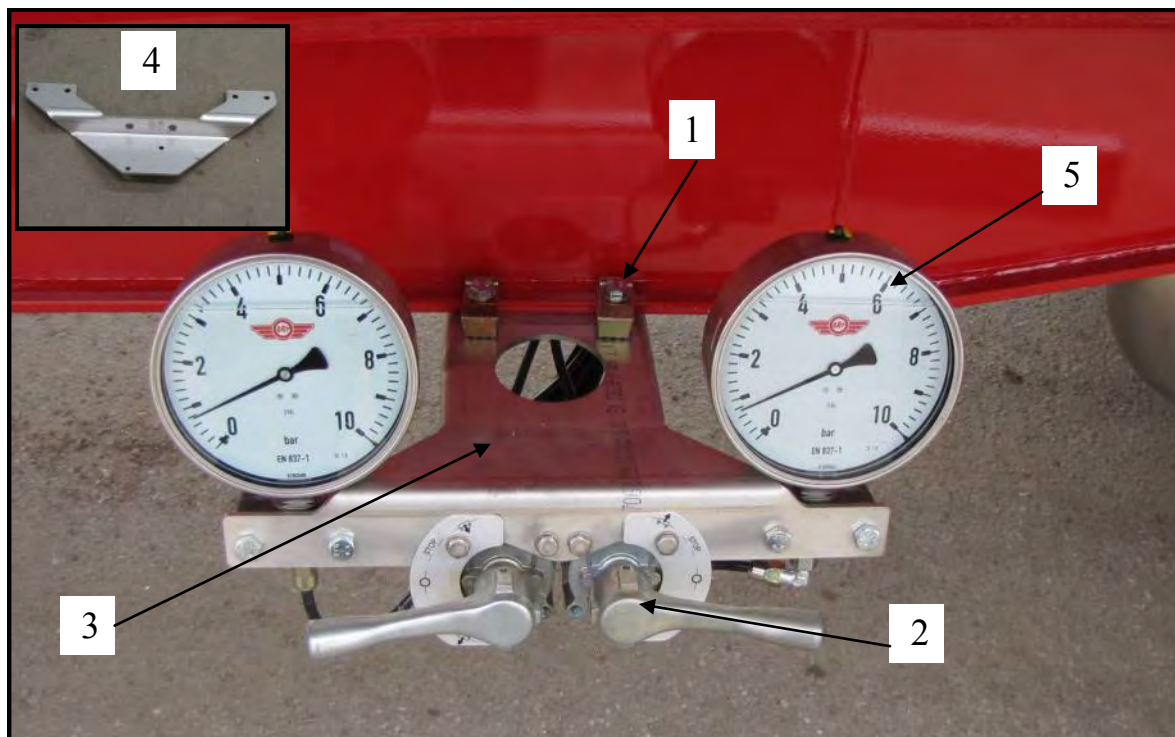

AXEL-TRYCKMÄTARE

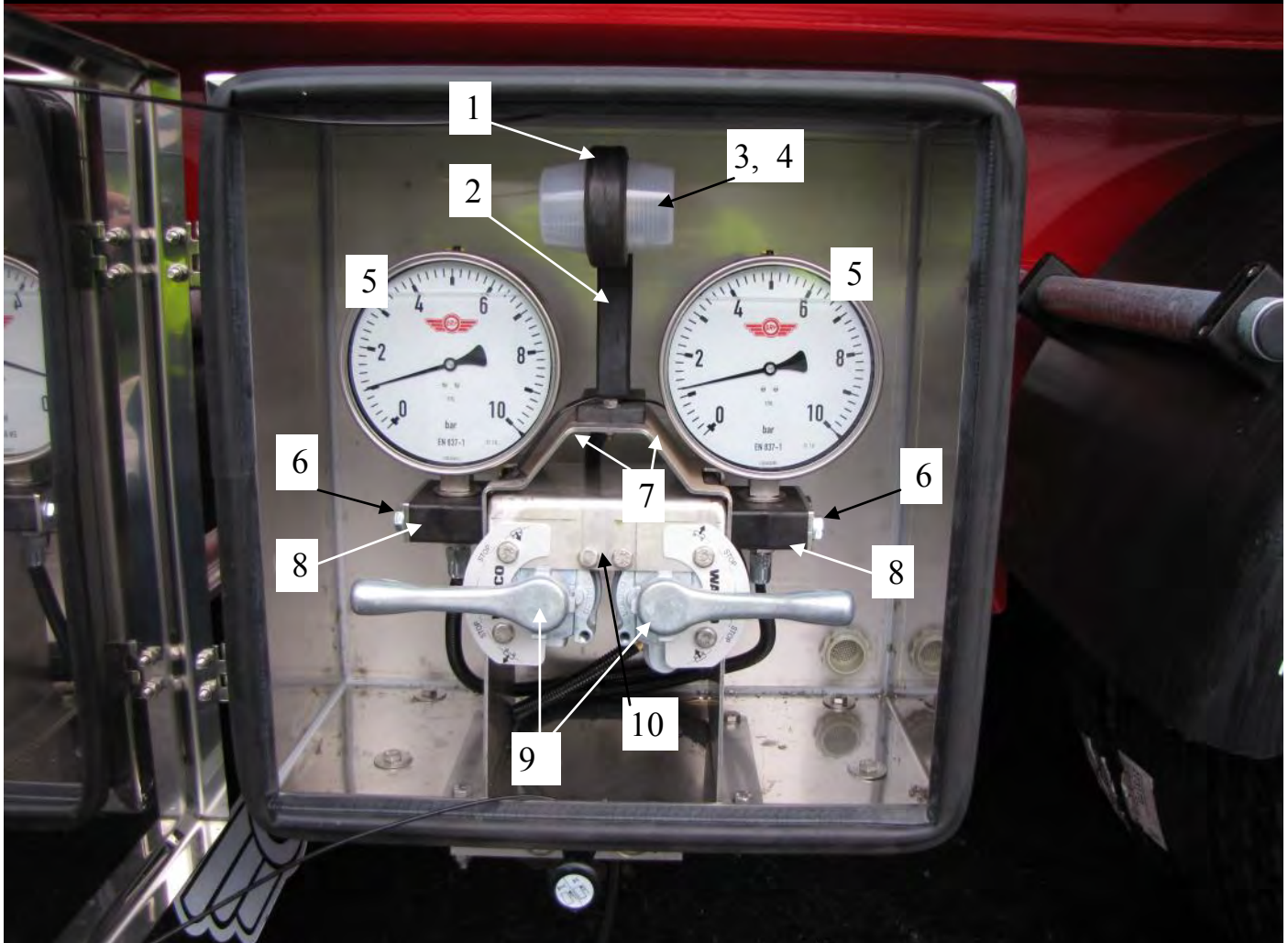

NR	BENÄMNING	ARTIKELNUMMER	ÖVRIGT
1	Lamphållare dubbel	80821	
2	Sidom.ljus Gummiarm kort	80825	
3	Glödlampa 24V/5W	80834	
4	Lyktglas vit Sidom.lykta	80822	
5	Tryckmätare 160mm 0-10 Bar rostfri	81166	
6	Täckbricka till rörklamma	81035	
7	Fäste belysning för manometer	84389	
8	Rörklamma tunga serien D=30	80651	
9	Vridventil	81207	
10	Nya konsol tryckmätare & hoj/sänk	81037	
	Tryckmätare 100mm 0-10 bar	83427	
	Tryckmätare 100mm 0-10 ton	83461	

AXEL-TRYCKMÄTARE

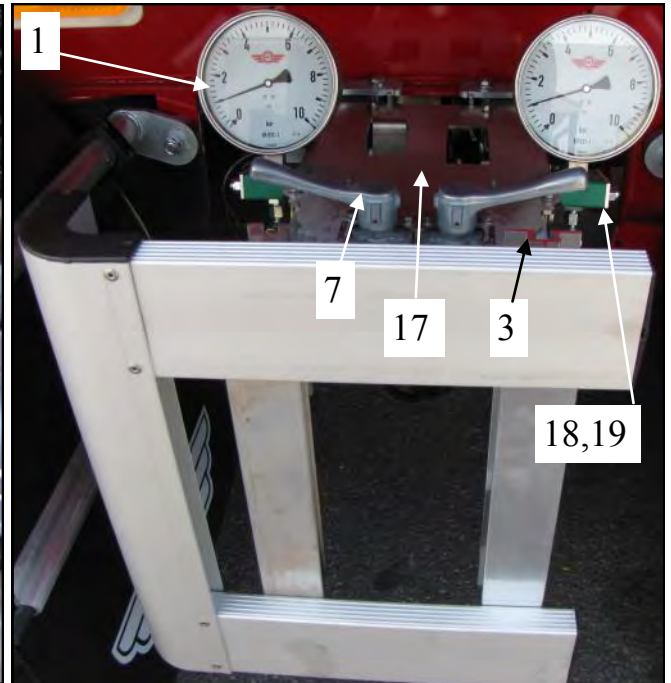
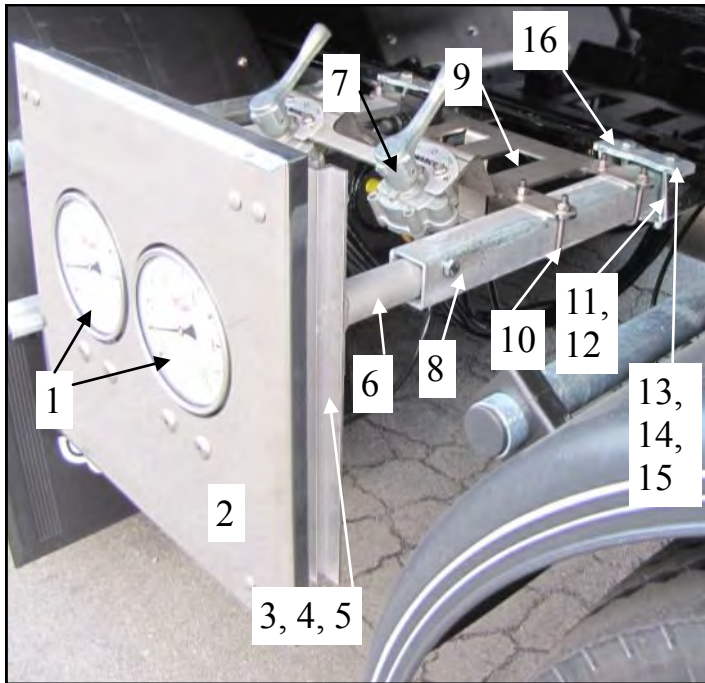

NR	BENÄMNING	ARTIKELNUMMER	ÖVRIGT
1	Tryckmätare 160mm 0-10 Bar rostfri	81166	
2	AP Pre täcklock 500x500 ø 160x2	86721	
3	Sidoskyddsfäste al-profil L=440	81571	
4	Skruvbleck 5140, 4942	80964	
5	Skruv M6S M8x20 A4	80311	
6	Sidoskyddsfäste	20051	
7	Vridventil	81207	
8	Sidoskyddsbalk 700mm fzv	86438	
9	Konsol höj & sänk AP plåt	86715	
10	U-klamma 50x50	86710	
11	Sidoskyddsfäste fläns 220 fzv	86451	
12	Sidoskyddsfäste klämjärn fzv	86452	
13	Skruv M6S M12x90	80343	
14	Låsmutter Nyloc M12 A4	80396	
15	Bricka M16 BRB 17x30 A4	81145	
16	Sidoskyddsfäste fläns 180 fzv	86450	
17	Konsol höj & sänk 2010 galv	86444	
18	Täckbricka till rörklamma	81035	
19	Rörklamma tunga serien D=30	80631	2 st

AXEL-TRYCKMÄTARE

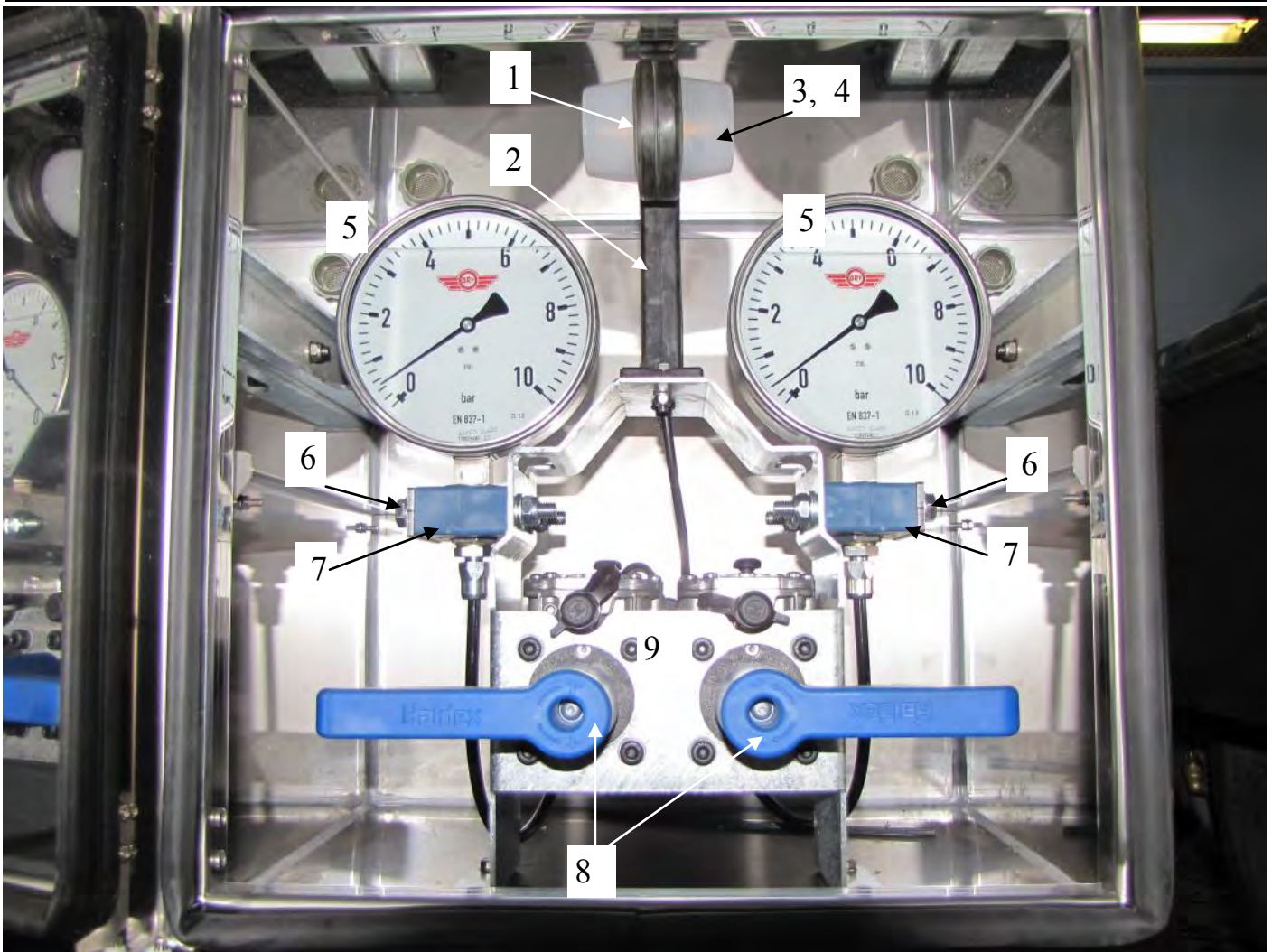

NR	BENÄMNING	ARTIKELNUMMER	ÖVRIGT
1	Lamphållare dubbel	80821	
2	Sidom.ljus Gummiarm kort	80825	
3	Glödlampa 24V/5W	80834	
4	Lyktglas vit Sidom.lykta	80822	
5	Tryckmätare 160mm 0-10 Bar rostfri	81166	
6	Täckbricka till rörklamma	81035	
7	Rörklamma tunga serien D=30	80651	
8	Höj & sänkhandtag	60063	
9	Nya konsol tryckmätare & hoj/sänk	88314	
	Tryckmätare 100mm 0-10 bar	83427	
	Tryckmätare 100mm 0-10 ton	83461	

DETALJER AXELYFT

NR	BENÄMNING	ARTIKELNUMMER	ÖVRIGT
1	Axellyft parker 24V/2st spolar	81227	
2	Avstängningskran axellyft	81556	
3	Axellyft AL/SL sats	81796	
4	Axellyft rulle med gaffel	85350	
5	Axellyft bälg	85349	
6	Membrancylinder till BPW axellyft	83770	
7	Gummikudde axellyft sidmont.	84237	
8	Axellyft membrancylinder inkl gaffel+rulle	85351	
9	Bult stötdämpare Foma	85271	
10	Stötdämpare stående	85348	
	Axelfäste stötdämpare	82966	
	Stötdämpare L=396/496	84701	
	Stötdämpare Monteringsats SL	84702	
	Stötdämpare bakomstående sats	85255	

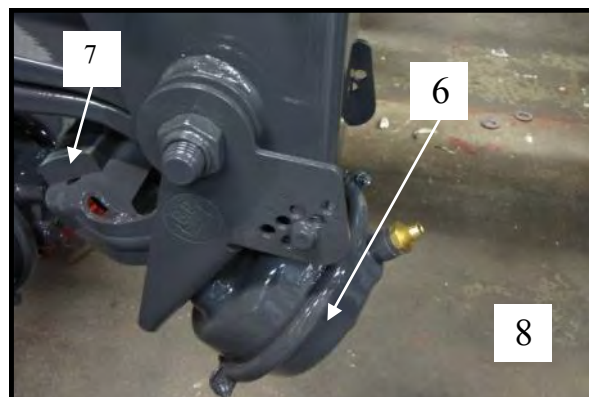
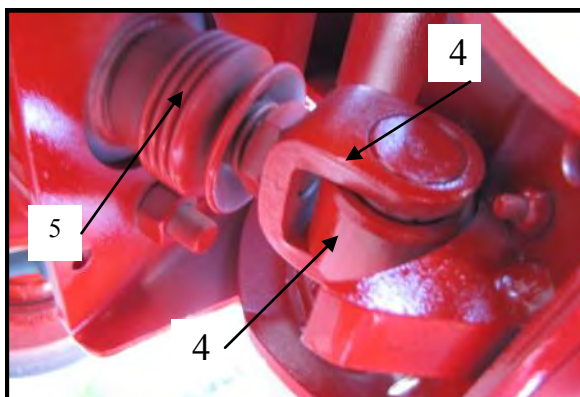
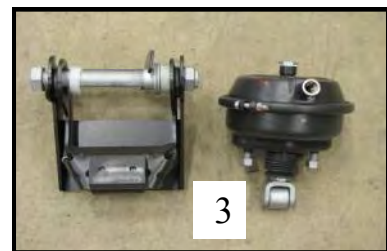
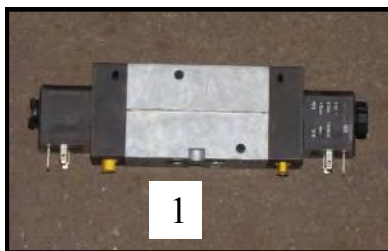

SIDOSKYDD

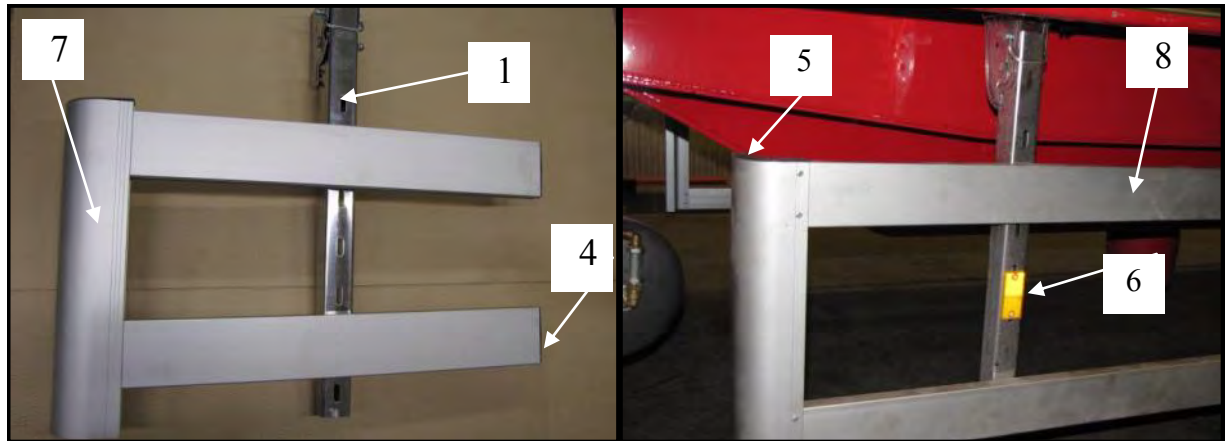

NR	BENÄMNING	ARTIKELNUMMER	ÖVRIGT
1	Svängbar arm	83403	
2	Monteringsats	83402	
3	Trekantsbeslag	83401	
4	Täcklock sidoskyddsprofil	10031	
5	Täcklock framkantsprofil	81568	
6	Reflex uk-skydd	80059	Självhäftande
7	Framkantsprofil	80122	
8	Sidoskyddsprofil mv	11693	

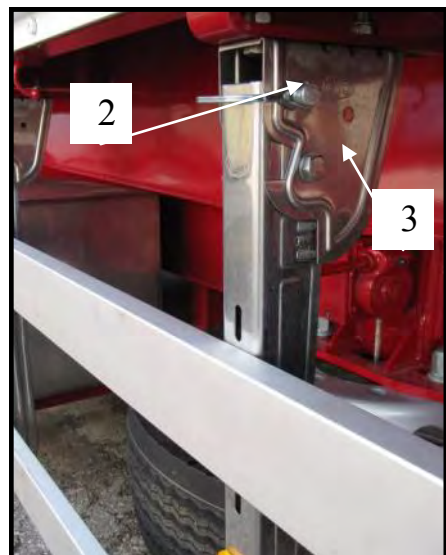

SIDOSKYDD

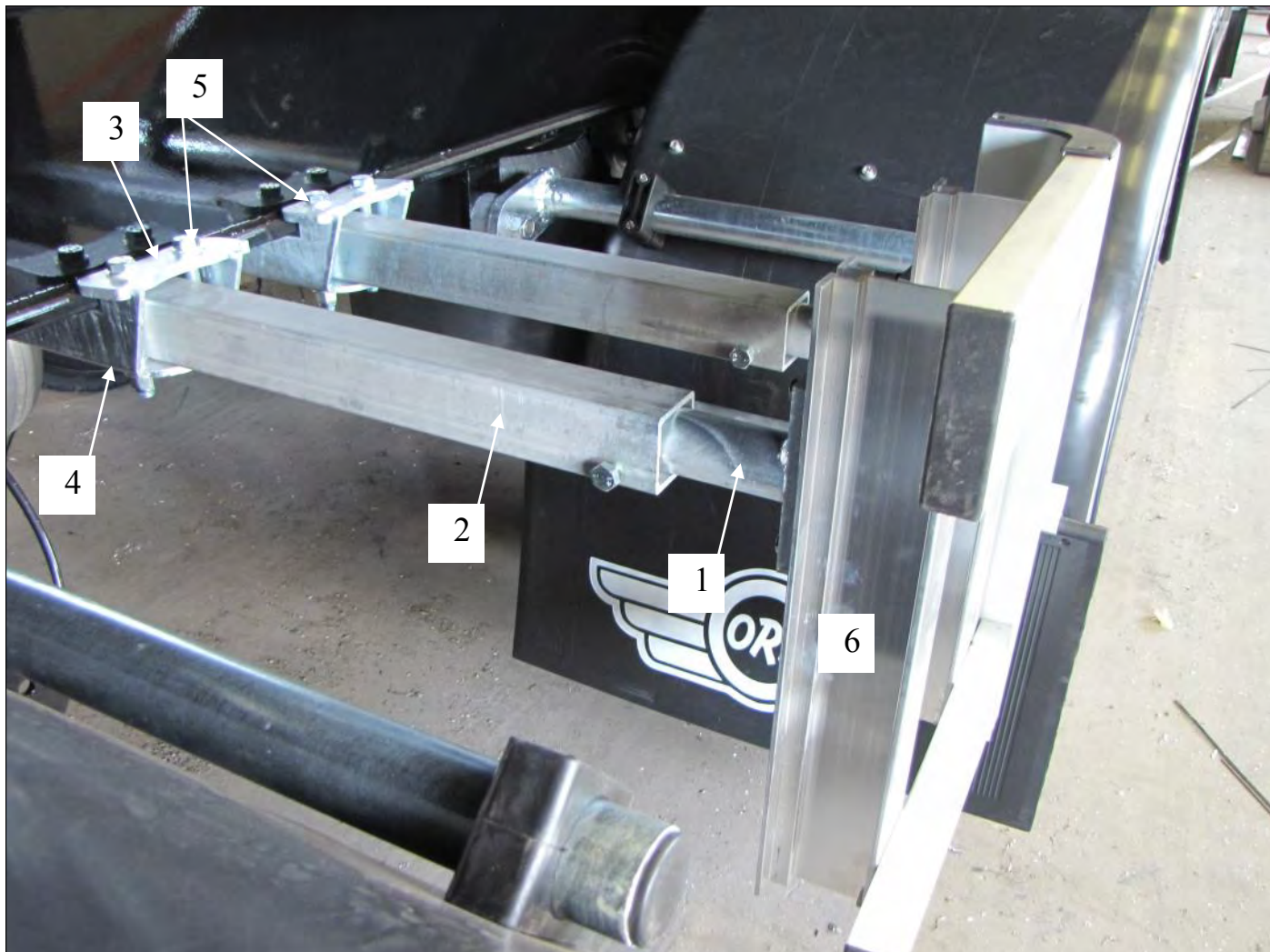

NR	BENÄMNING	ARTIKELNUMMER	ÖVRIGT
1	Sidoskyddsfäste	20051	
2	Sidoskyddsbalk 700mm fzv	86438	
3	Sidoskyddsfäste fläns 180 fzv	86450	
4	Sidoskyddsfäste klämjärn fzv	86452	
5	Skruv M6S M12x90	80343	
5	Låsmutter Nyloc M12 A4	80396	
5	Bricka M16 BRB 17x30 A4	81145	
6	Sidoskyddsfäste al-profil L=440	81571	

SIDOSKYDD

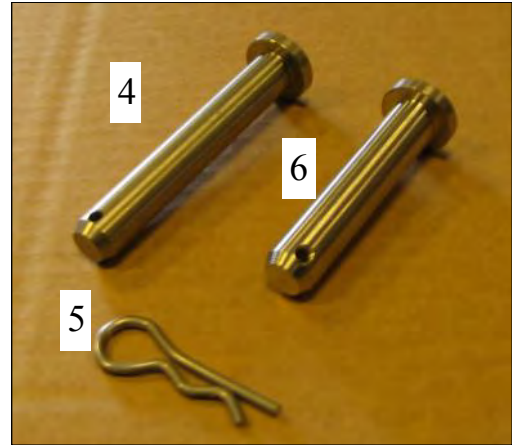
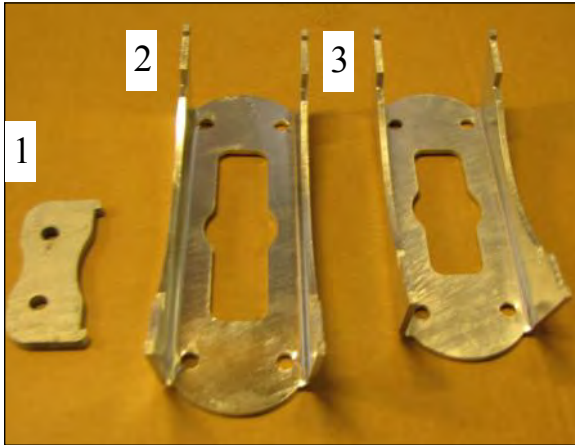

NR	BENÄMNING	ARTIKELNUMMER	ÖVRIGT
1	Sidoskyddsfäste klämjärn fzv	86452	
2	Sidoskyddsfäste fläns 220 fzv	86451	
3	Sidoskyddsfäste fläns 180 fzv	86450	
4	Sprint sidohinder Ø12x79mm	84717	
5	Sprint sidohinder Ø12x79mm	84717	Ingår i 84717
6	Sprint sidohinder Ø 12x64mm	85140	

SIDOSKYDD

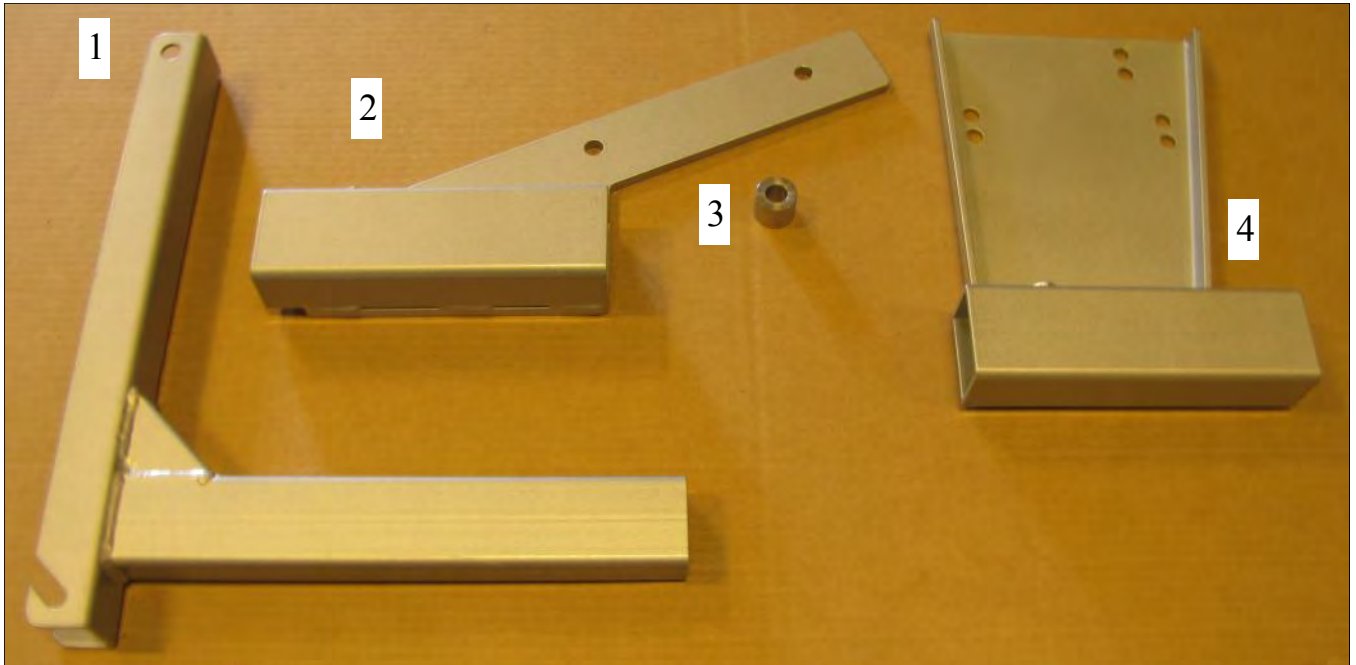

NR	BENÄMNING	ARTIKELNUMMER	ÖVRIGT
1	Nya sidoskyddsfäste Scania	84405	
2	Nya sidoskyddsfäste Scania	84405	
3	Nya sidoskyddsfäste Scania	84405	
4	Sidoskyddsfäste batterilåda Volvo	87420	
5	Nya sidoskyddsfäste Volvo	84401	
6	Sidoskyddsfäste del 2 Volvo RF	84404	

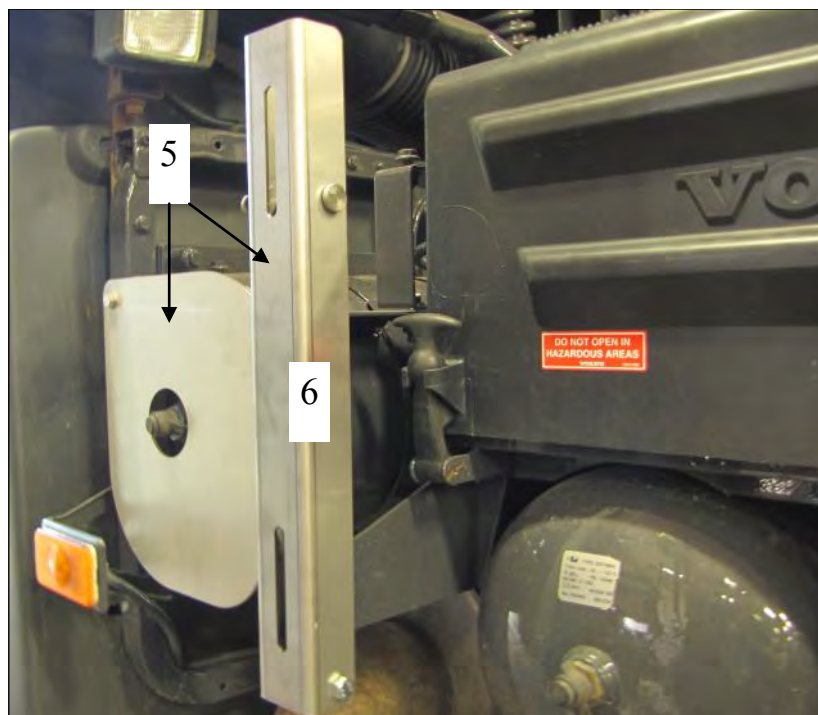

SIDOSKYDD

NR	BENÄMNING	ARTIKELNUMMER	ÖVRIGT
1	Sidoskyddfäst alu-plank RF	80417	
2	Sidoskyddsbararm	80416	
3	Rak konsol bult chassi ram	80418	
4	U-profil sidoskydd	80414	
5	Fäste sidoskydd v-låda bil	81875	
6	Fäste sidoskydd slirej	85663	

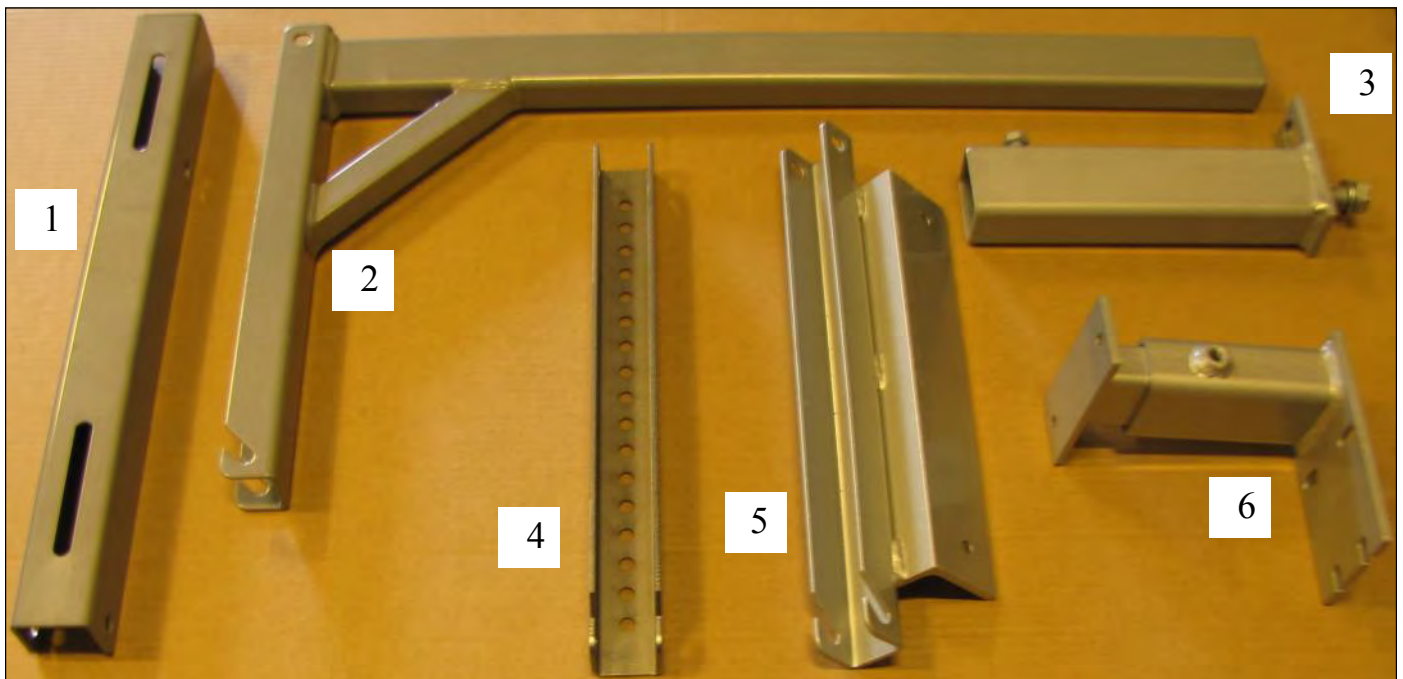

STRÖLÅDA

NR	BENÄMNING	ARTIKELNUMMER	ÖVRIGT
1	Luftventil plast ABS 72x204	83008	Till strölåda
2	Ory Strölåda L=2540 m stege	85012	
3	Ory Strölåda L=2540 u stege	85013	
4	Ory Strölåda L=2270 u stege	85014	
5	Ory Strölåda L=2810 m stege	85015	
6	Lock strölåda L=2255	80212	
7	Lock strölåda L=2526	80213	
8	Fäste stege strölåda	81555	
9	Gångjärns list 29x308mm	80754	
10	Draghandtag svart plast	86132	



VERKTYGSLÅDA

NR	BENÄMNING	ARTIKELNUMMER	ÖVRIGT
	Fäste för konsol verktygslåda galv	84462	
	Konsol verktygslåda galv	84463	
	Balk manometerlåda	87628	
	Låsvred till Bawer V- låda	84209	
	Reservhandtag/vred/lås AP-V-låda	86806	

BAWER



VERKTYGSLÅDA

NR	BENÄMNING	ARTIKELNUMMER	ÖVRIGT
	Verktygslåda 600x500x500 rf lucka	80216	MOREK
	Verktygslåda 500x500x280 rf	80217	MOREK
	Verktygslåda 1000x500x500 rf lucka	80218	MOREK
	Verktygslåda 1000x500x500 rf AP	81502	AP
	Verktygslåda 1000x600x600rf	81665	AP
	Verktygslåda 500x500x500 rf	81800	MOREK
	Verktygslåda 500x600x600 rf dörr	84084	MOREK
	Verktygslåda 1000x600x550 GB AP	81665	AP
	Verktygslåda 500x500x500 rf AP GV	86518	AP
	Verktygslåda 500x500x300 AP GB	86510	AP
	Verktygslåda 500x500x550 rf AP GB	87590	AP

VERKTYGSLÅDA

NR	BENÄMNING	ARTIKELNUMMER	ÖVRIGT
1	Konsol verktyglåda galv	84463	
2	Fäste för konsol verktyglåda galv	84462	
3	Fäste sidoskydd v-låda bil	81875	
4	Framhörn suks H=500	83091	
4	Framhörn suks H=600	86360	
5	Fäste sidoskydd-låda lång	82631	
6	Fäste sidoskydd-låda	80064	
7	Avbärare sid.skydd. v-låda	81499	
8	Fästvinkel suks-strölåda k20	80114	
9	Autoline sandspridare S90	84750	
10	Slirej sandspridare	81432	
10	Monteringsatts slirej	81434	

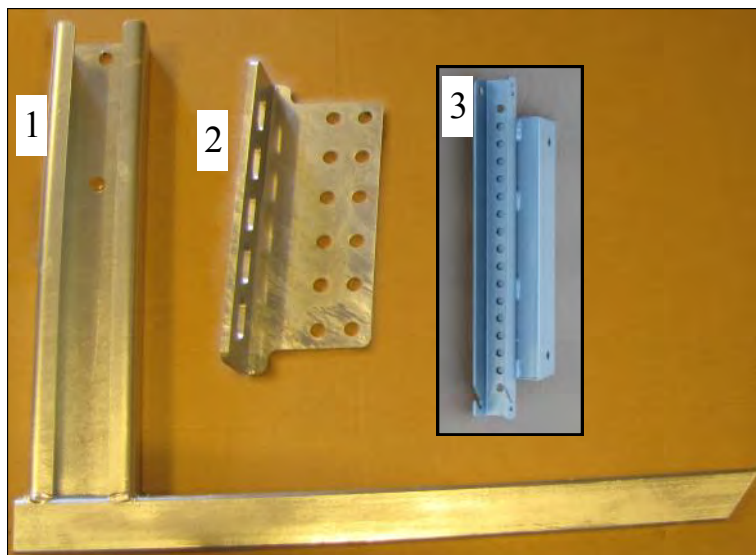

FILTER

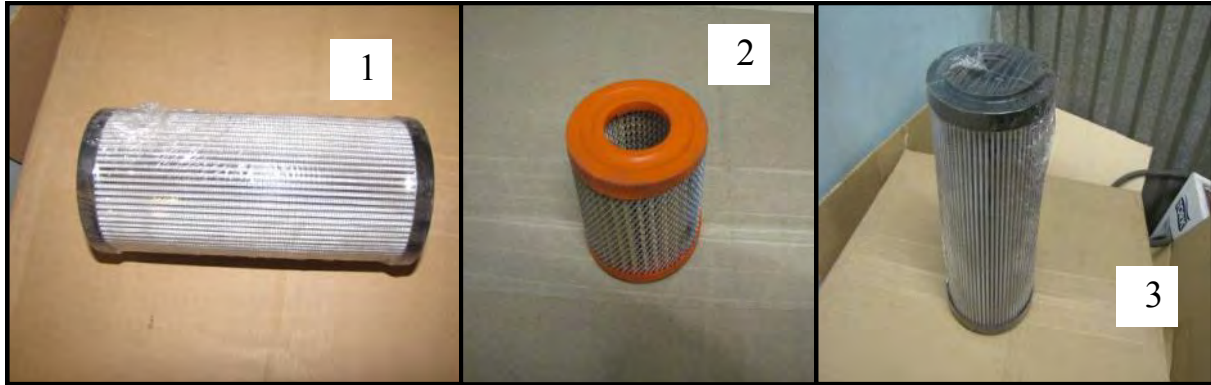

Nr	BENÄMNING	ARTIKELNUMMER	ÖVRIGT
1	Hydraulfilterinsats Alf P	83665	
2	Insats andningsfilter AP	82545	Nya Alf P hydraultank
3	Returfilter insatts parker L=500	84253	
4	Luftfilter Bevola, Padoan (gamla)	83973	Passar även Padoantank
5	Luftfilter Hydac (andningsfilter)	83985	
6	Hydraultank SH 640-170 RF	81353	Polerad Inkl filter A0822
	Filterinsats 220L	13354	
	Filterinsats Nummi	80412	
	Andningsfilter h-tank Bevola	80588	Avluftning
	Hydraulfilter retur 220 l/min MPH	82037	
	Andningsfilter kompl Padoan	82234	
	Packningsats Bevola hy-tank filter	83206	
	Returfilter insats parker L=260	84650	260x105
	Adapter för avluftningsfilter	84669	Till avluftn,filter 80588
	Returfilter NPH 250-3A25 320LPM	84687	



HYDRAULIK

NR	BENÄMNING	ARTIKELNUMMER	ÖVRIGT
1	Mutter M12L	81474	
	Mutter M20S	81287	
	Mutter M28L	81288	
2	Skärring D 6L/S	84454	
	Skärring D 10L	81472	
	Skärring D 12L	81290	
	Skärring D 20S	81289	
	Skärring D 28L	81291	
	Hydraulrör 12x1,5	80653	
	Hydraulrör 20x2,5	81736	
	Hydraulrör 28x2	80662	

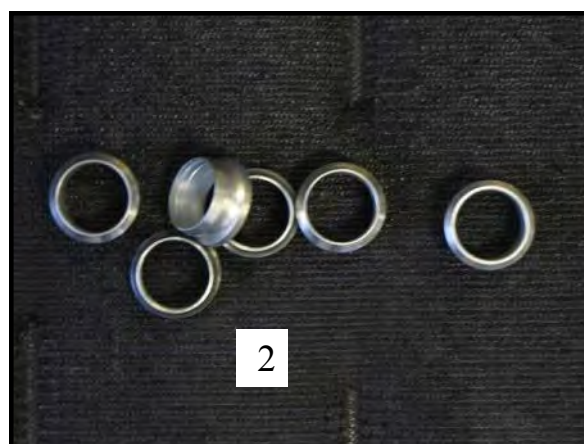

HYDRAULIK

NR	BENÄMNING	ARTIKELNUMMER	ÖVRIGT
1	EVW 8S-UMS	84752	
	EVW 8L-UMS	81050	
	EVW 10L-UMS	81089	
	EVW 12-UMS	80534	
	EVW 15-UMS	81156	
	EVW 20S-UMS	80518	
	EVW 22L	80579	
	EVW 28L-UMS	80636	
2	EVT 8L-UMS	81051	
	EVT 10L	81094	
	EVT 12L-UMS	80509	
	EVT 15L	81158	
	EVT 20S-UMS	80540	
	EVT 28 L-B4-UMS	80638	
3	W 8S-UMS	84756	
	W 8L	81056	
	W 10L	81468	
	W 20 S-UMS	80541	

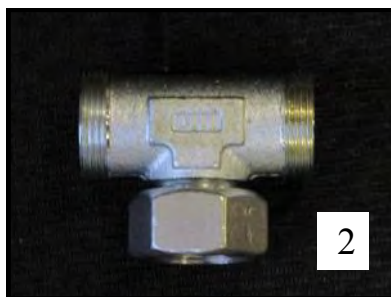

HYDRAULIK

NR	BENÄMNING	ARTIKELNUMMER	ÖVRIGT
1	T 28L	80640	
	T 20S UMS	80505	
2	EVL 8L-UMS	81053	
	EVL 10L-UMS	81093	
	EVL 12L-UMS	80634	
	EVL 15L-UMS	81151	
	EVL 20S-UMS	80538	
	EVL 22L	80602	
	EVL 28L	80641	
3	EVGE 10LR	80520	
	EVGE 12LR	80519	
	EVGE 12LR-1/4"	80521	
	EVGE 12LR-3/8"	84175	
	EVGE 20SR ED	80547	
	EVGE 22LR-3/4"	80580	
	EVGE 1"	85392	

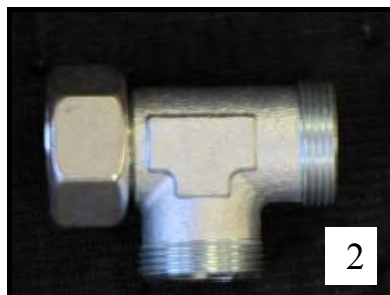

HYDRAULIK

NR	BENÄMNING	ARTIKELNUMMER	ÖVRIGT
1	WSV 8L UMS	81507	
	WSV 10L	81095	
	WSV 12L	81159	
	WSV 15L UMS	81160	
	WSV 20S	80522	
2	SV 12L Skottgenomgång	81154	
	SV 8L-UMS	81055	
	SV 10L-UMS	81153	
	SV 15L	81155	
	SV 20S-UMS	80543	
	SV 28L-UMS	80511	



HYDRAULIK

NR	BENÄMNING	ARTIKELNUMMER	ÖVRIGT
	Adapter 3/4"-1/2"	80517	
	Adapter 3/4"-1"	80581	
	Adapter 2"-2"	80582	
	Adapter 3/4"-3/4"	80583	
	Adapter 1"-1"	80589	
	Adapter 1"-1 1/4"	80609	
	Adapter 3/8"-3/8"	81462	
	Adapter 1/8"-1/8"	81728	
	Adapter 2"-1 1/4"	81737	
	Adapter 1/4"-1/4"	81759	
	Adapter 1"-1 1/2"	84128	
	Adapter 3/4"-1/4"	84452	
	Adapter 3/4"-1 1/2"	84523	
	Adapter 1 1/4"-1 1/2"	84524	
	Adapter 1 1/2"-2"	84529	
	Adapter 1"utv 1 1/2"inv	84530	
	Adapter 3/4"utv 1 1/2"inv	84531	
	Adapter 3/8"-1/2"	85223	



HYDRAULIK

NR	BENÄMNING	ARTIKELNUMMER	ÖVRIGT
1	Gummiklamma 8mm	82044	
	Gummiklamma 10mm	82045	
	Gummiklamma 13mm	80871	
	Gummiklamma 19mm	80872	
2	Gummiklamma 44-49mm	84736	
	Gummiklamma 50-56mm	84737	
3	Pariklamma 30-35mm	84809	
	Pariklamma 38	81039	
	Pariklamma 40	81040	
	Pariklamma dubbel 55-65mm	83788	
	Pariklamma dubbel 60-70mm	81456	
	Pariklamma 80-90d	84518	
	Pariklamma 84-90	84519	

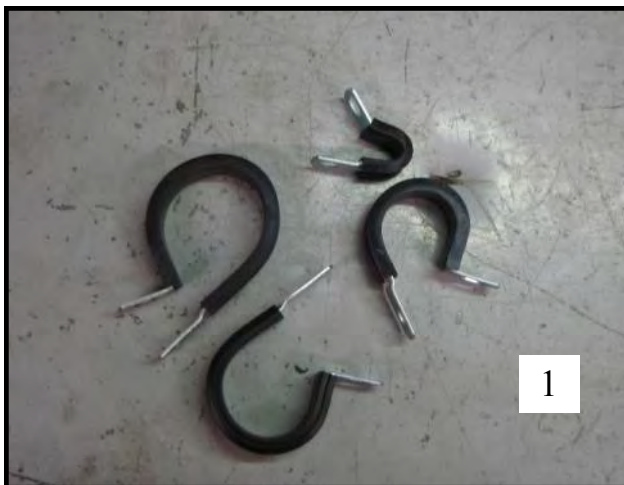

1



2



3

HYDRAULIK

NR	BENÄMNING	ARTIKELNUMMER	ÖVRIGT
	Rörklamma slät enkel 12mm	80667	
	Rörklamma dubbel 12mm	80668	
	Rörklamma slät 20mm	80652	
	Rörklamma 28mm	80650	
	Svetsplatta enkel 12mm	80645	
	Svetsplatta dubbel 12mm	80646	
	Svetsplatta 20mm	80648	
	Svetsplatta 28mm	80666	
	Täckplatta enkel 12mm	80643	
	Täckplatta dubbel 12mm	80642	
	Täckplatta 20mm	80644	
	Täckplatta 28mm	80665	
	Skruv M6S M6x30 A4	80171	Till enkel 12mm
	Skruv M6S M6x40 A4	81319	Dubbel 12mm och 20mm
	Skruv M6S M6x45 A4	81320	Till 28mm

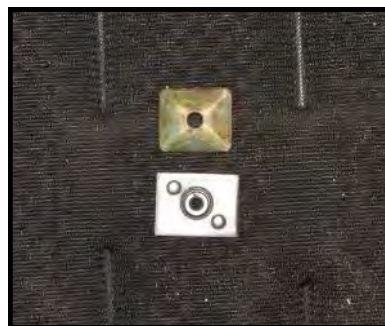
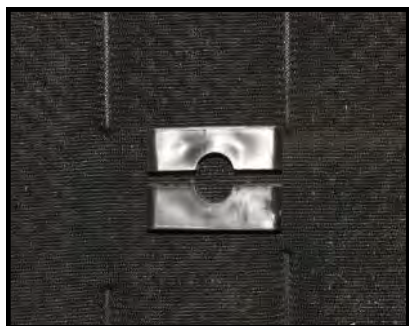

HYDRAULIK

NR	BENÄMNING	ARTIKELNUMMER	ÖVRIGT
	GAI 8 LR-UMS	81052	
	GAI 10 LR-UMS	82499	
	GAI 12 LM rak koppling	84528	
	GAI 20 SR-UMS	80506	
	GAI 20 SR	80544	
	GAI 28 LR	80535	
	GAI 28 LR-UMS	82499	

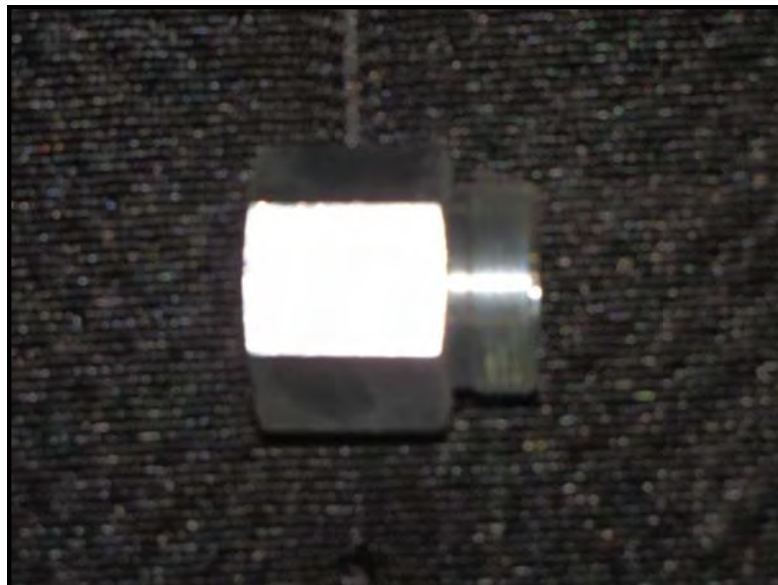

HYDRAULIK

NR	BENÄMNING	ARTIKELNUMMER	ÖVRIGT
1	Sänkbromsventil SB35G-90 inkl hylsa	80608	
2	Sänkbromsventil 90l/min	81743	
3	Skyttelventil variabel pump	84714	
4	Overcenter ventil 3/8" ORY kapell	84775	
5	Stryp/Backventil 1/4	80604	
6	Roterande flödesdelare	80243	
7	Chockventil -50 BAR	80618	
	Chockventil -80 BAR	84091	
	Chockventil -180 BAR	80616	
	Chockventil 250 BAR	80615	
	Chockventil 300 BAR	80617	
	Chockventil 310 BAR	80619	

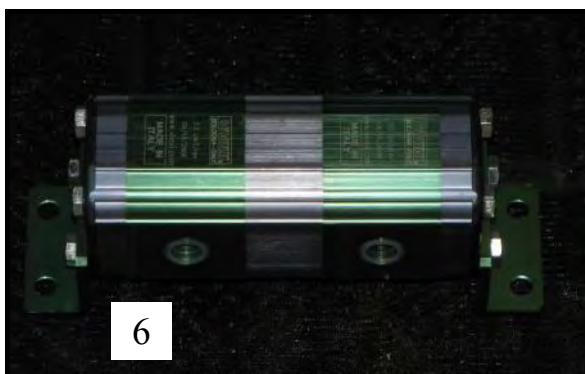

HYDRAULIK

NR	BENÄMNING	ARTIKELNUMMER	ÖVRIGT
	VSTI 3/4" Plugg insex gummipackning	80529	
	VSTI 3/8" Plugg insex gummipackning	80530	
	VSTI 1/2" Plugg insex gummipackning	80531	
	VSTI 1" Plugg insex gummipackning	80603	
	VSTI 1/4" Plugg insex gummipackning	81508	
	VSTI 1/8" Plugg insex gummipackning	81727	
	VSTI 1 1/4" Plugg insex gummipackning	81882	
	VSTI M12 Plugg insex gummipackning	81509	

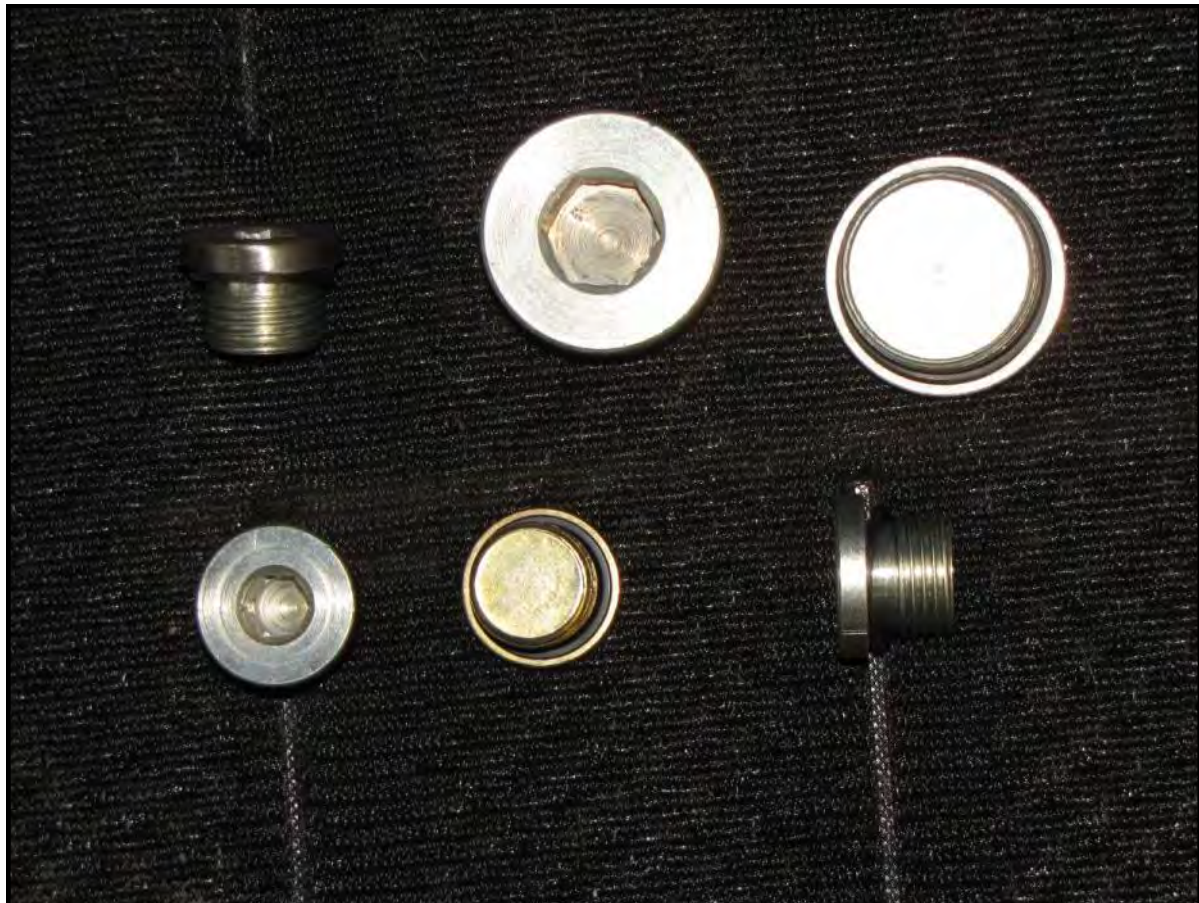

HYDRAULIK

NR	BENÄMNING	ARTIKELNUMMER	ÖVRIGT
1	RIO 3/4"-1/4" ED	80584	
	RIO 3/4"-3/8" ED	81300	
	RIO 1 1/2"-1"	81488	
	RIO 1/2"-3/4" ED	81676	
	RIO 1"-1/4" ED	81883	
	RIO 1"-1 1/2"	84527	
2	Bussning 1"-1"	80621	
	Bussning R3/8"	81184	
	Bussning R1/2" R3/8"	81185	
	Bussning 1/4"	81494	
	Bussning R1/2"	82468	
	Bussning R3/4"	82469	

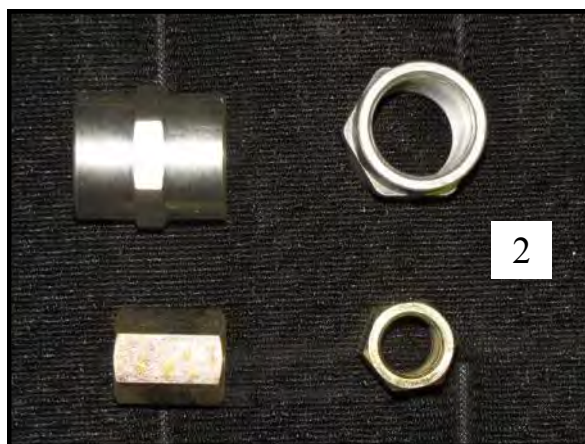

HYDRAULIK

NR	BENÄMNING	ARTIKELNUMMER	ÖVRIGT
1	Suganslutning 2"x45°	81355	
	Suganslutning 2" 45° rexroth	81702	
	Suganslutning 2,5"x45°	81873	
	Suganslutning 2"x90°	81881	
	Suganslutning 2,5"rak	82282	
	Suganslutning 2,5" 90°	82283	
	Suganslutning 2" rak	82539	
	Suganslutning 3"	84513	
	Suganslutning 3" 45°	84991	
2	Presskoppling stolpe 2" inv. 2" 45°	82001	
3	Presskoppling stolpe 2" inv. 2" 90°	80249	
4	Presskoppling stolpe 1" inv. 28L	80247	
5	Presskoppling stolpe 2" inv. 2"	80248	
6	Presskoppling stolpe 1" inv 28L 45°	80250	
	Presskoppling 6mm M14	80246	
	Presskoppling stolpe 3/4" inv. 3/4"	81677	
	Presskoppling 3/8" 12L	81729	
	Presskoppling 1" 1"	84129	
	Presskoppling M14 inv. gänga	84258	



1



2



3



4

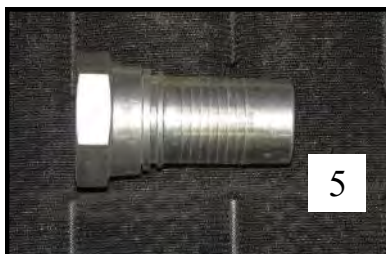

5

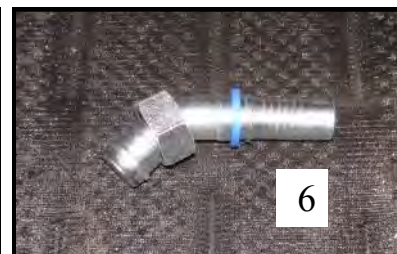

6

HYDRAULIK

NR	BENÄMNING	ARTIKELNUMMER	ÖVRIGT
	Tredo 3/8" gummistålbricka	80558	
	Tredo 2" gummistålbricka	80559	
	Tredo 1" gummistålbricka	80560	
	Tredo 1 1/2" gummistålbricka	80561	
	Tredo 3/4" gummistålbricka	81437	
	Tredo 1 1/4" gummistålbricka	81459	
	Tredo 1/4" gummistålbricka	81460	
	Tredo 1/2" gummistålbricka	81461	
	Tredo 1/8" gummistålbricka	82264	



HYDRAULIK—SDT

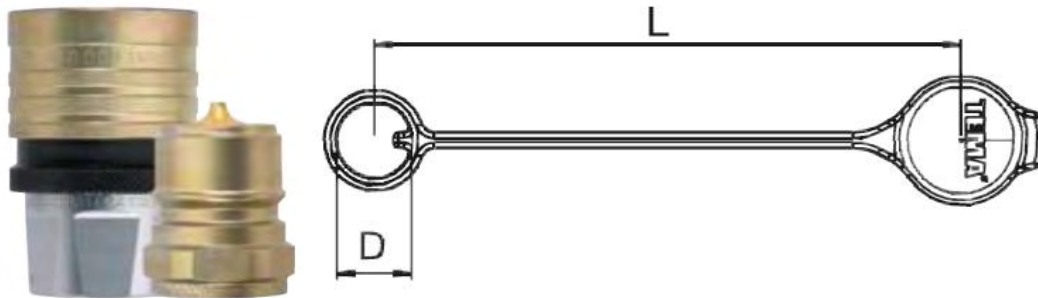

NR	BENÄMNING	ARTIKELNUMMER	ÖVRIGT
	Hydraulkopp. Tema 3/4" hona std	13698	
	Hydraulkopp. Tema 3/4" hane std	13700	
	Skydd Tema 3/4" hona std	82537	
	Skydd Tema 3/4" hane std	82583	
	Hydraulkopp. Tema 1" hona std	13568	
	Hydraulkopp. Tema 1" hane std	13570	
	Skydd Tema 1" hona std	82797	
	Skydd Tema 1" hane std	83639	



NR	BENÄMNING	ARTIKELNUMMER	ÖVRIGT
	Tema specialfett	85956	
	Smörjnippel GRF5 1/2" Tema spillfri	80555	
	Smörjnippel GRF7 3/4" Tema spillfri	80553	
	Smörjnippel GRF10 1" Tema spillfri	80554	
	Smörjspruta (enhands)	86974	

HYDRAULIK—FF

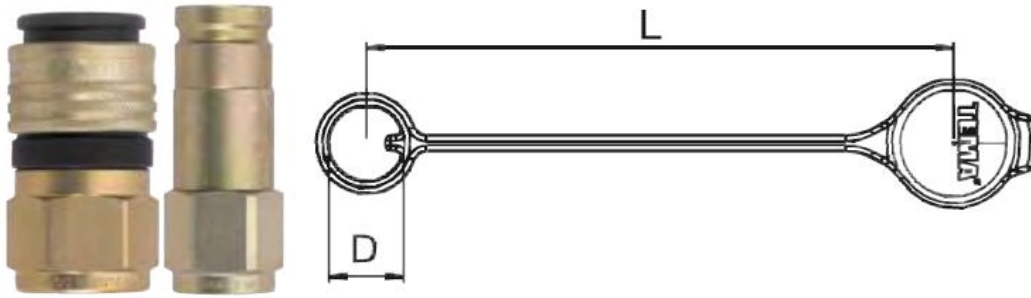

NR	BENÄMNING	ARTIKELNUMMER	ÖVRIGT
	Hydraulkopp. Tema 1/2" hona FF	80572	
	Hydraulkopp. Tema 1/2" hane FF	80571	
	Skydd Tema 1/2" hona FF	85242	
	Skydd Tema 1/2" hane FF	45240	
	Hydraulkopp. Tema 3/4" hona FF	80577	
	Hydraulkopp. Tema 3/4" hane FF	80576	
	Skydd Tema 3/4" hona FF	80597	
	Skydd Tema 3/4" hane FF	80598	
	Hydraulkopp. Tema 1" hona FF	80574	
	Hydraulkopp. Tema 1" hane FF	80575	
	Skydd Tema 1" hona FF	81438	
	Skydd Tema 1" hane FF	82637	

HYDRAULIK—IF

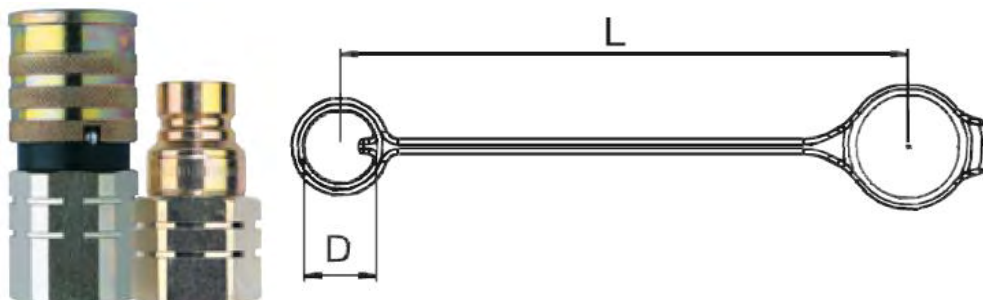

NR	BENÄMNING	ARTIKELNUMMER	ÖVRIGT
	Hydraulkopp. Tema 1/4" hona IF	86703	
	Hydraulkopp. Tema 1/4" hane IF	86741	
	Skydd Tema 1/4" IF hona	86704	
	Skydd Tema 1/4" IF hane	86742	
	Hydraulkopp. Tema 3/4" hona IF	84595	
	Hydraulkopp. Tema 3/4" hane IF	84934	
	Skydd Tema 3/4" IF hane	84935	
	Hydraulkopp. Tema 1" hona IF	85769	
	Hydraulkopp. Tema 1" hane IF	85758	
	Skydd Tema 1" IF hona	85767	
	Skydd Tema 1" IF hane	85768	

HYDRAULIK—PARKER

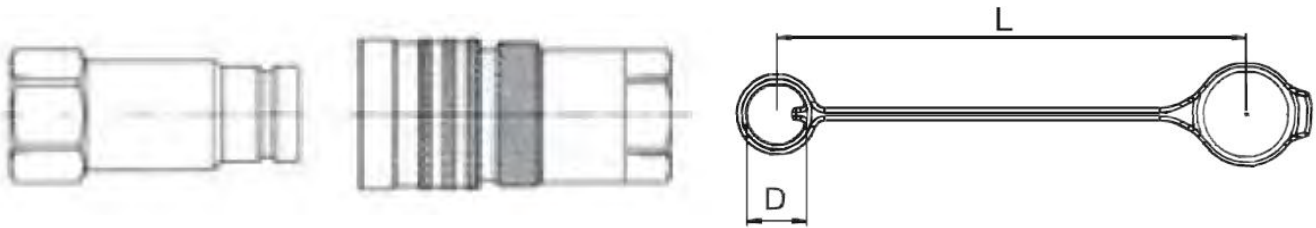

NR	BENÄMNING	ARTIKELNUMMER	ÖVRIGT
	Brunning/Parker 3/4" hona	83001	
	Brunning/Parker 3/4" hane	84686	
	Dammskydd Brunning 3/4" hona + hane	83002	
	Brunning/Parker 1" hona	83003	
	Brunning/Parker 1" hane	84760	
	Dammskydd Brunning/Parker 1" hona + hane	83004	

HYDRAULIK—HANSEN

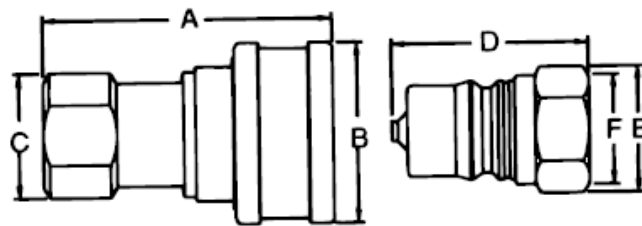

NR	BENÄMNING	ARTIKELNUMMER	ÖVRIGT
	Hydraulkopp. Hansen 3/4" hona	80585	
	Hydraulkopp. Hansen 3/4" hane	80244	
	Skydd Hansen 3/4" hona	83641	
	Skydd Hansen 3/4" hane	83640	
	Hydraulkopp. Hansen 1" hona	82530	
	Hydraulkopp. Hansen 1" hane	80245	
	Skydd Hansen 1" hona	83642	
	Skydd Hansen 1" hane	81697	

HYDRAULIK

NR	BENÄMNING	ARTIKELNUMMER	ÖVRIGT
1	Kombinationsnippel 2"	84514	
2	Serienippel inkl stålrör typ sk	82357	
	Serienippel CV300	82358	
3	Spakfäste CV300	80590	
4	Propp R 2,5"	81719	
	Propp R 2"504-32	80606	
5	Motorslid spool 4S CV300 3B-6049	84776	
6	Muff N40	84525	
7	Slangskarv krök 2" Ø50mm 45°	84661	
8	Slangskarv krök 2" Ø50mm 90°	84660	

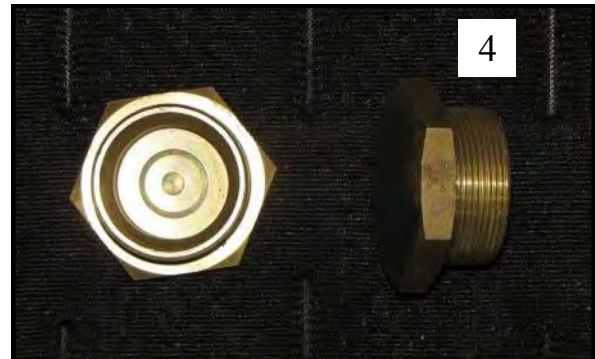
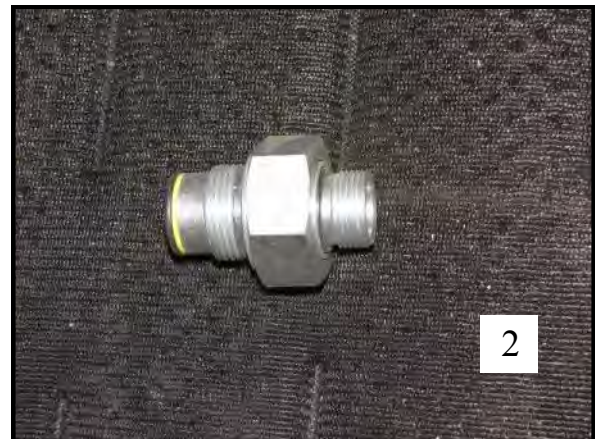

HYDRAULIK

NR	BENÄMNING	ARTIKELNUMMR	ÖVRIGT
	GE 8 LM-UMS	81042	
	GE 8 LR ED-1/8" UMS	81043	
	GE 8 LM-M22UMS	81044	
	GE 8 LR ED 3/8" UMS	81045	
	GE 8 LM-M16	81046	
	GE 8 LM -M 14 UMS	81047	
	GE 8 LR ED UMS	81048	
	GE 8 LM-M12 UMS	81049	
	GE 10 LR-3/8" UMS	80524	
	GE 10 LR-1/4"	80527	
	GE 10 LR-ED UMS	81096	
	GE 10 M12	81097	
	GE 10 M14	81098	
	GE 10 LM-M16 UMS	81099	
	GE 12 LR-ED 1/4 UMS	80503	
	GE 12 LR ED 1/2"	80526	
	GE 12 LR ED 3/8"	80532	
	GE 15 LM-M22	81157	



HYDRAULIK

NR	BENÄMNING	ARTIKELNUMMR	ÖVRIGT
1	GE 20 SR ED 1" UMS	80507	
	GE 20 SR ED 1/2"	80512	
	GE 20 SR ED 1"	80514	
	GE 20 SR ED UMS	80539	
	GE 22 LR RD UMS	80548	
	GE 22 LR 3/8"	80563	
	GE 28 LR ED UMS	80513	
	GE 28 LR ED 3/4"	80515	
2	DSVW 12LR Banjokoppling	80536	
	DSVW 12SR Banjokoppling	80502	

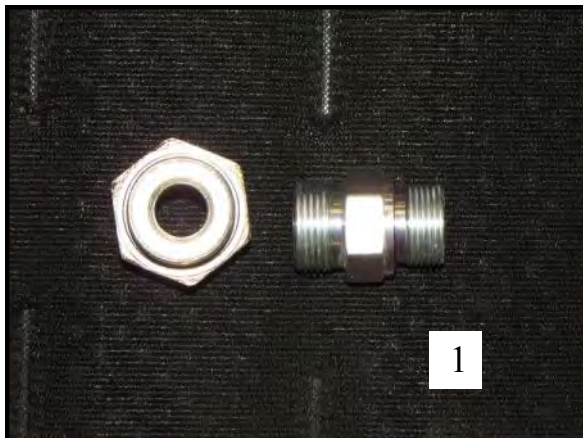

TIPPKOLV

NR	BENÄMNING	ARTIKELNUMMER	ÖVRIGT
1	Tryckslang tippkolv RT L=550	81787	Till lastbil
	Tryckslang tippkolv RT 70 L=650	84801	Till lastbil
	Tryckslang tippkolv TT L=1200	81318	Till släp
	Tippkolv TT59 219/85x4100 kpl	80564	
	Tippkolv TT59 254/85x4680 sats	80565	
	Tippkolv TT66 254/85x5215 kpl	80566	
	Tippkolv RT59 152/55x2950 kpl	80567	Till lastbil
	Tippkolv TT27 219/70x2214 kpl	81809	
	Tippkolv TT27 219/55 kpl	82318	
	Tippkolv TT50 195/85x2962 kpl	82320	
	Tippkolv RT70 132/55 kpl	84616	
	Tippkolv RT70 152/55x4129	84652	
	Rörböj tippkolvØ20	82340	
	Rörböj fram Ø 28	84394	



REFLEXER

NR	BENÄMNING	ARTIKELNUMMER	ÖVRIGT
1	Reflex uk-skydd självhäftande	80059	
2	Reflex rund med hål orange	80866	
3	Reflex rund med hål vit	80867	
4	Reflex rund med hål röd	80869	
5	Reflex rund orange med klister	82010	
6	Triangelreflex röd plast	80865	
7	Skyddsplåt trekantsreflex	12167	
8	Släpvagnsreflex 2mm 198x1132	80690	
9	Släpvagnsreflex 2mm 197x566 2st	80691	
10	Släpvagnsreflex 197x283 4st	82639	
11	Dragbilsreflex 2mm 140x575 2st	80689	
12	Täcklock m reflex t uk-skydd	82316	
	Plastbricka reflex 6,4x18x4	80868	Underläggsbricka
	Reflex bred last 900x300mm	80952	

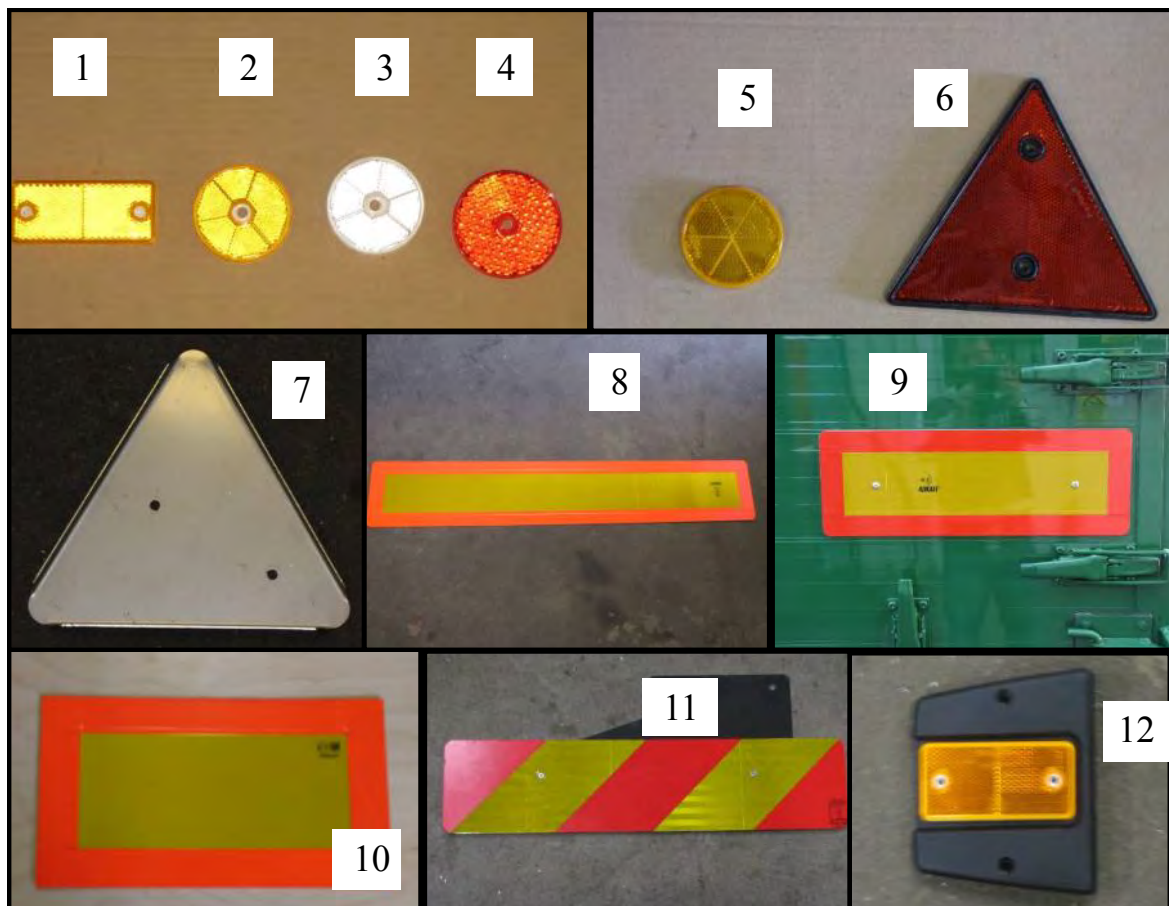

BELYSNING

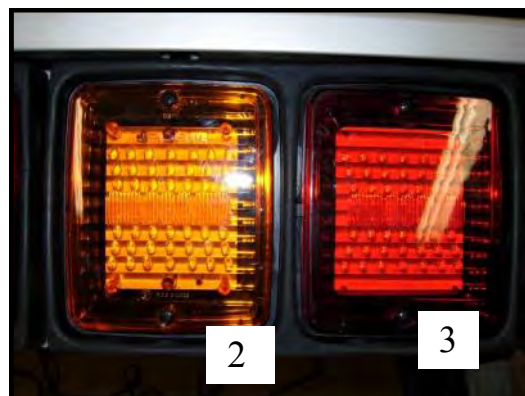

NR	BENÄMNING	ARTIKELNUMMER	ÖVRIGT
1	Backlampa Hella Briab gummihus dubb	83200	
	Baklampa Hella Briab gummihus enk	83201	
2	Backlampa Briab diodinsats bak-broms	83202	
3	Backlampa Briab diodinsats blinkers	83203	
4	Nummerbelysning Hella	83698	
	Nummerbelysning	80831	
	Baklampa Hella Briab 011	80942	2 röda glas
	Baklampa Hella Briab (original)	84151	1 rött+1 orange



BELYSNING

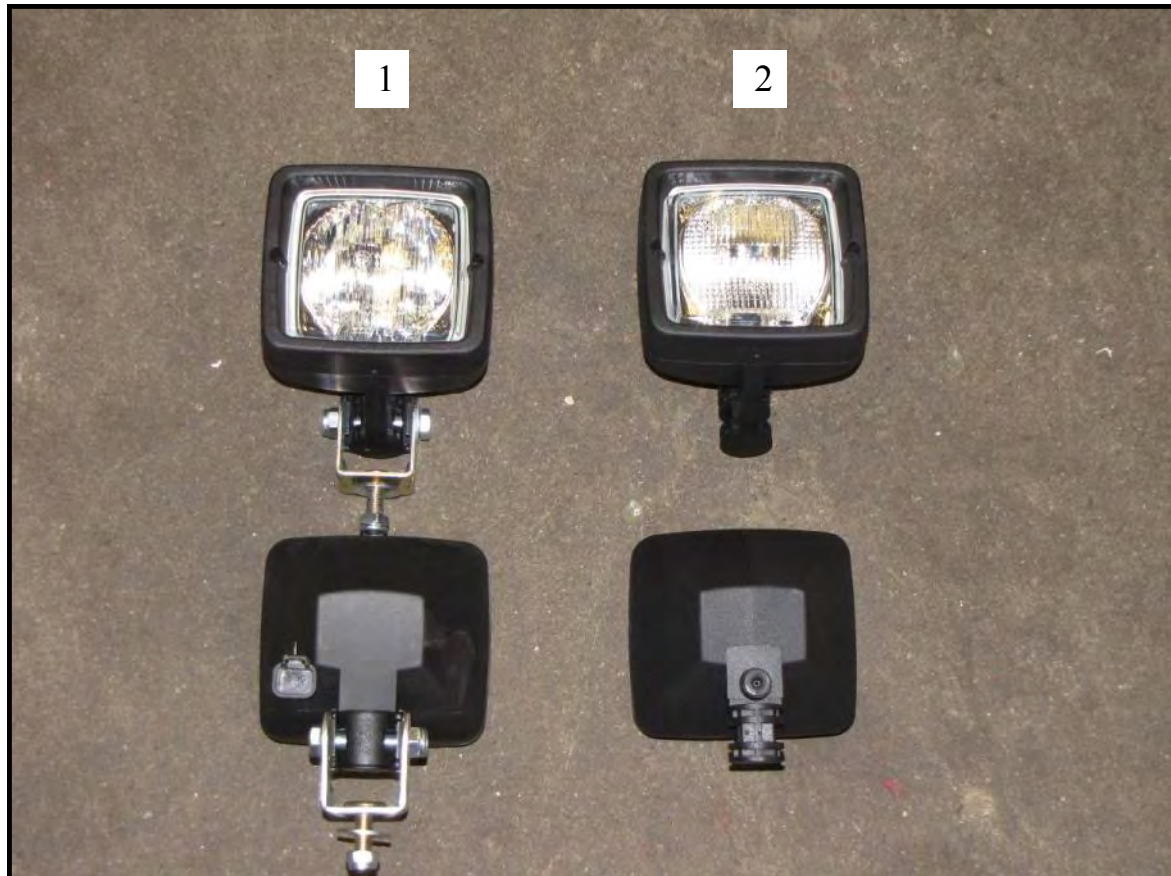

NR	BENÄMNING	ARTIKELNUMMER	ÖVRIGT
1	Arbetsstrålkastare ff dt-kontakt 24	82099	
2	Arbetsstrålkastare ff pg försk. 24	82451	
3	Arbetsbelysning Nordic N45 Xenon	86071	
4	Arbetsbelys ABL 500 LED 32w bred	87407	
5	Arbetsbelys. diod/led 12/30V bred	85295	



BELYSNING

NR	BENÄMNING	ARTIKELNUMMER	ÖVRIGT
1	Bak & bromslampa Hella diod	83669	
2	Blinkerslampa Hella diod	83668	
3	Baklampa Briab diod bak-broms	83202	
4	Baklampa Briab diod blinkers	83203	
4	Baklampa Briab diod dimljus	83468	
5	Backlampa Briab diod	84278	
	Baklampa Briab diod blyxtljus	83204	

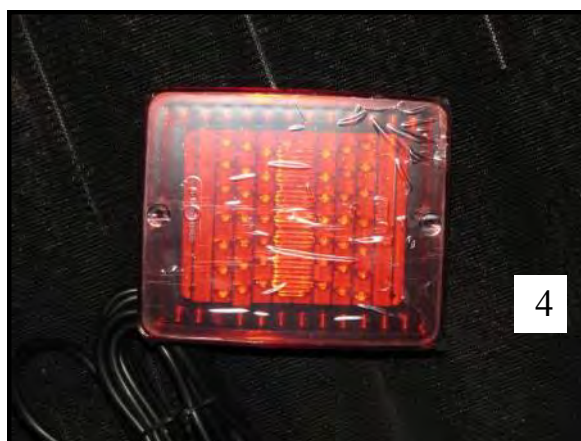
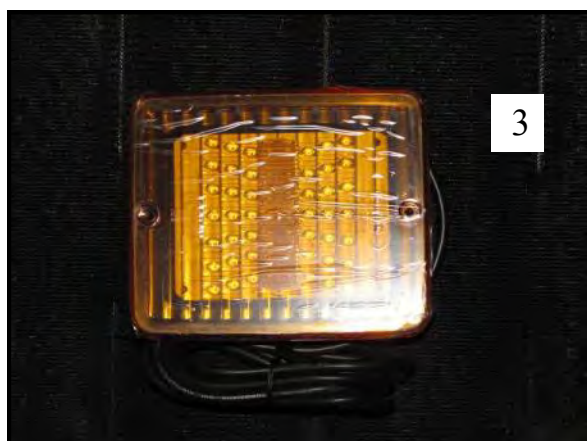
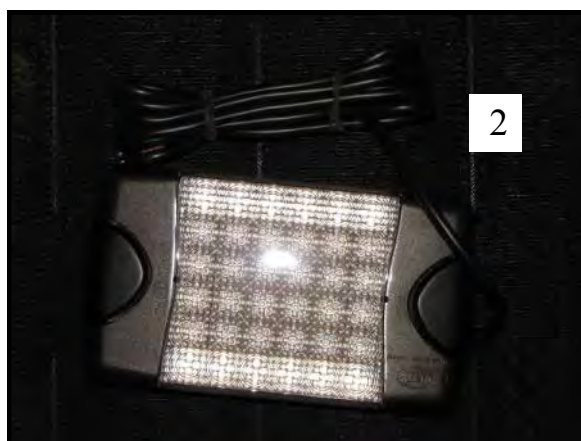

BELYSNING

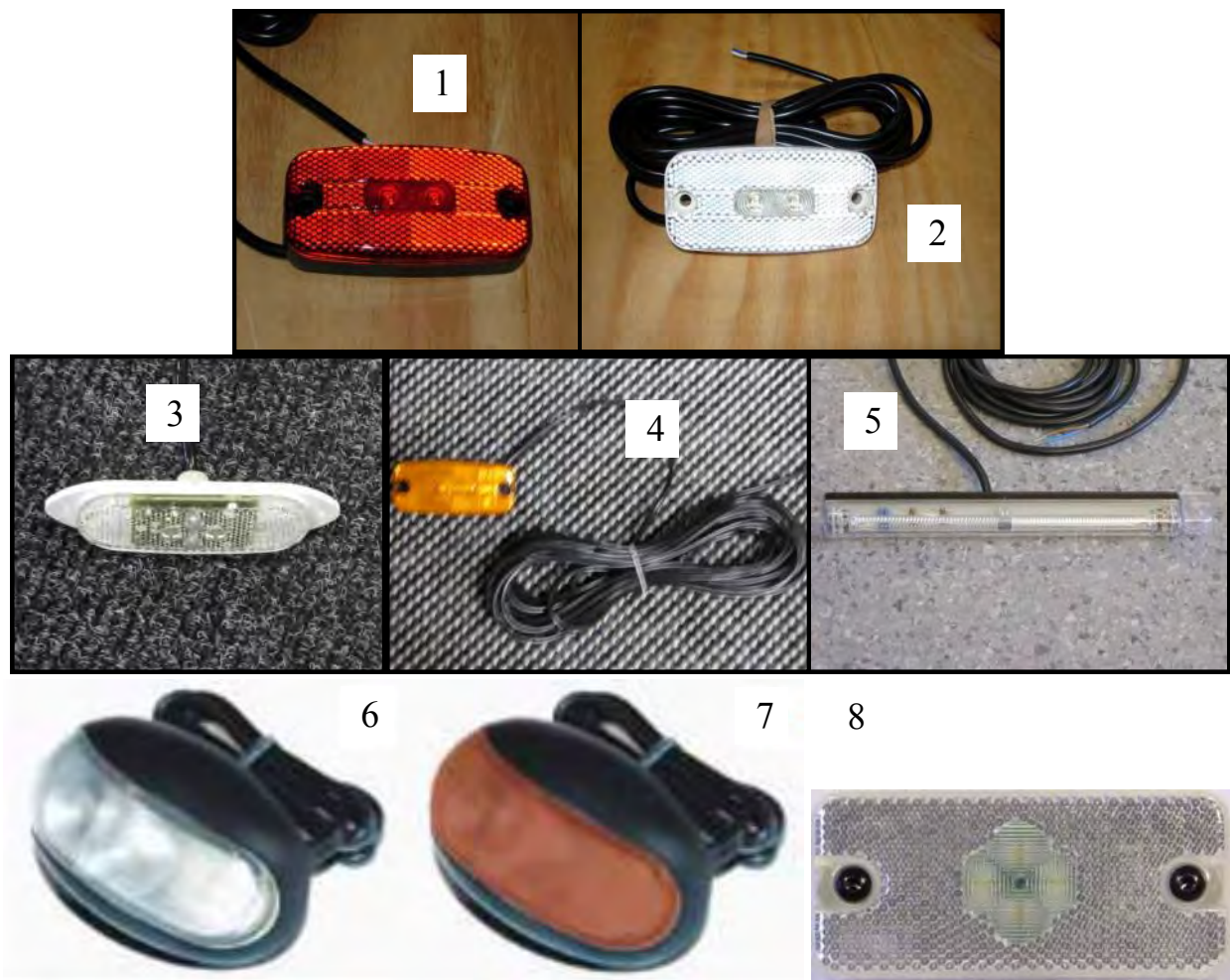

NR	BENÄMNING	ARTIKELNUMMER	ÖVRIGT
1	Positionsljus röd med lysdiod 5m	80829	111x51x22
1	Positionslampa diod röd liten	83652	75x25x17
2	Positionsljus vit med lysdiod 5m	80830	111x51x22
2	Positionslampa diod röd mellan	84227	105x36x20
3	Ledpositionsljus vit nya 0,5m	84668	
4	Positionsljus orange med lysdiod 5m	85300	111x51x22
5	Positionslampa diod röd L=237x20mm 3m	82755	För bakstolpar
6	Positionslampa LED	84276	Vit
7	Positionslampa LED	84277	Röd
8	Led positionsljus 24v v clips i 0,5m	82399	
	Positionsljus vit	80820	
	Led positionsljus 24v vit ipt-konta	82397	

BELYSNING

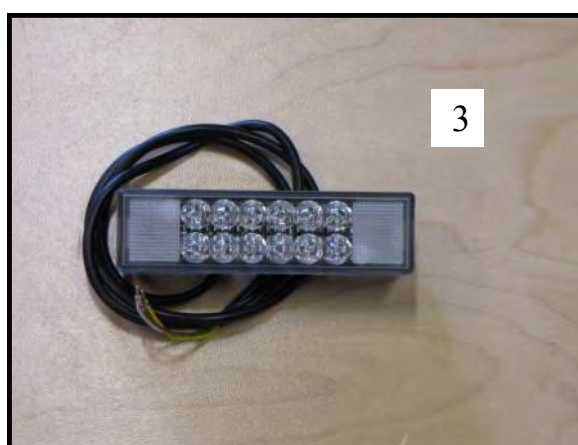
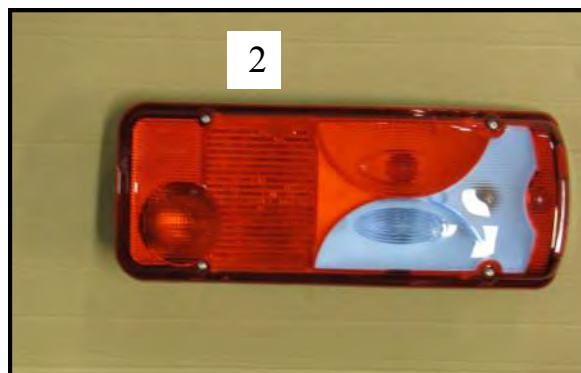

1	LC8 med amp 24v bulk lastbil vänster	82249	
2	LC8 med amp 24v bulk lastbil höger	82250	
3	Blixtljus diod	17717	
4	Nummerskyltshållare Eu svart	80911	
5	Triangelreflex röd plast	80865	
6	Nr skyltbelysning HBA	82771	

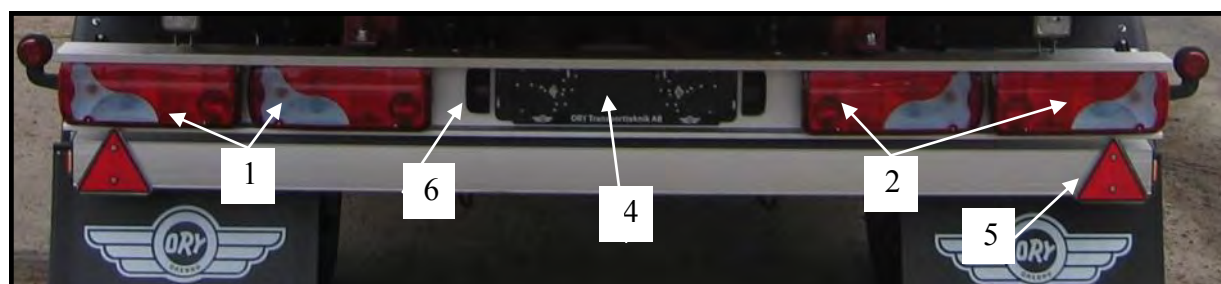

BELYSNING

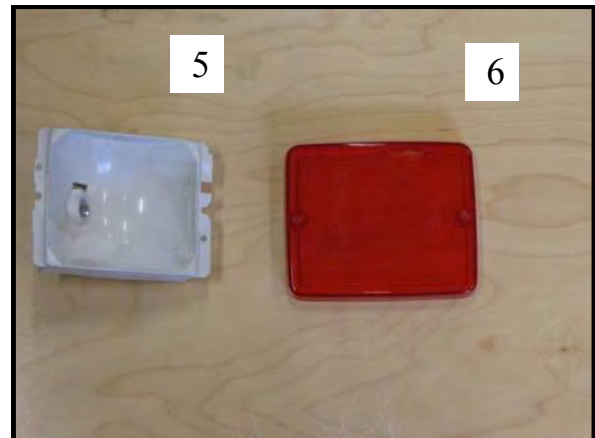
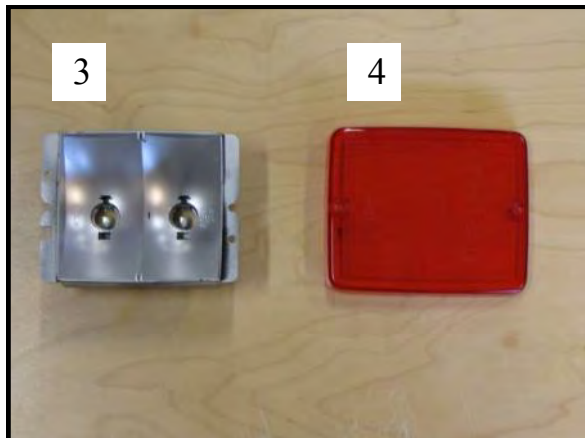
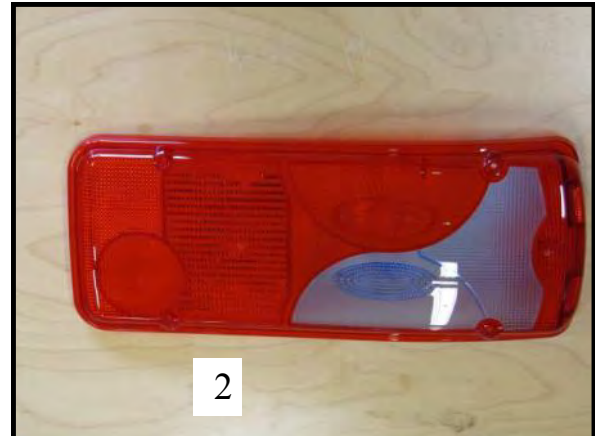
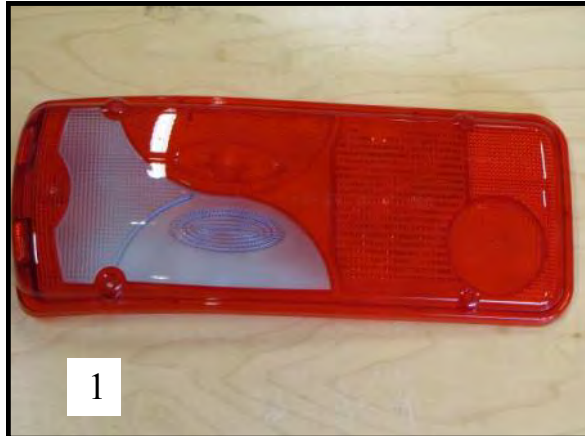

NR	BENÄMNING	ARTIKELNUMMER	ÖVRIGT
1	Glas till LC8 vänster	82297	
2	Glas till LC8 höger	82298	
3	Reflektor bak bromsljus Hella/Briab	83207	
4	Reservglas röd Hella/Briab	83208	
5	Hella Reflektor blinklykta	83415	
6	Hella lyktglas för blinklykta	83414	

KABELAGE/EL

NR	BENÄMNING	ARTIKELNUMMER	ÖVRIGT
1	Kabel 1m click-in för sidomarkering	82346	
2	RSC kabel din 4,3m röd/gul vä	86076 + 86077	
3	Flatkabel 19m med kontakt	80822	
4	Kabel 22m med DT kont. Arbetslampa	82345	
	Flatkabel 14m med stop hane lastbil	84218	
5	Ändförslutning till flatkabel	82376	
	Kabel 10m med dt-kontakt	83100	
6	Click-in Blindkontakt, försegling	82765	

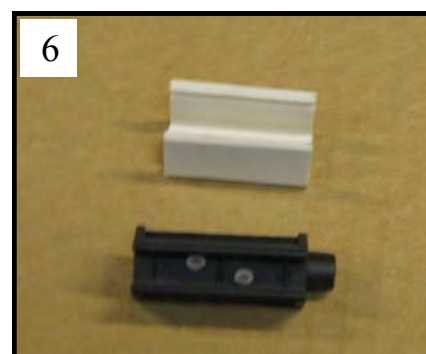
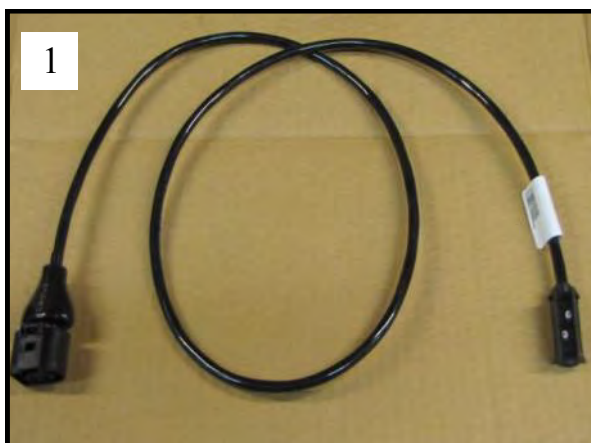

BELYSNING



NR	BENÄMNING	ARTIKELNUMMER	ÖVRIGT
1	Breddmarkering HBA Ve led 1m kabel	83976	
2	Breddmarkering HBA Hö led 1m kabel	83975	
3	Lamphållare dubbel	80821	
4	Lamphållare enkel	82364	
5	Sidom.ljus gummiarm tratt	80824	
6	Sidom.ljus gummiarm lång	80823	
7	Sidom.ljus gummiarm kort	80825	
8	Fästvinkel pos.ljus belysningsbalk	70020	
8	Fästvinkel pos.ljus belysningsbalk x2	86671	

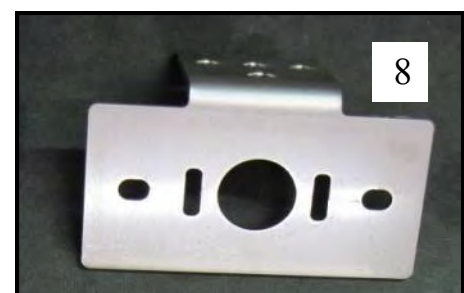
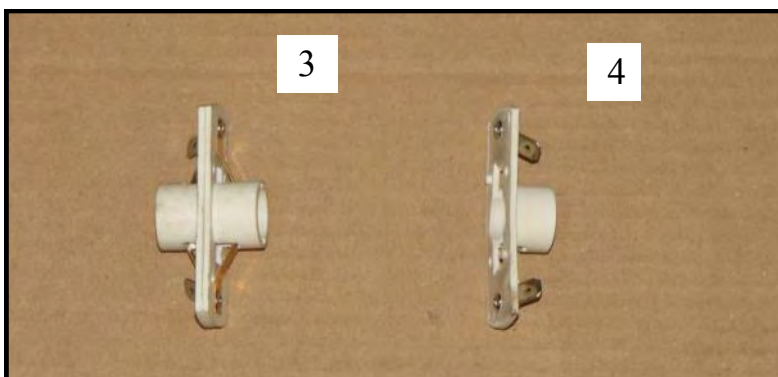

BELYSNING

NR	BENÄMNING	ARTIKELNUMMER	ÖVRIGT
1	Lyktglas Röd sidom.	80827	
2	Lyktglas Grönt sidom.	80870	3-51599
3	Lyktglas Orange sidom.	80826	
4	Lyktglas Vit sidom.	80822	
5	Reservglas Orange m lysdiod E	80687	Kabel 5m
6	Reservglas Vit m lysdiod E	80693	Kabel 5m
7	Reservglas Röd m lysdiod E	80692	Kabel 5m

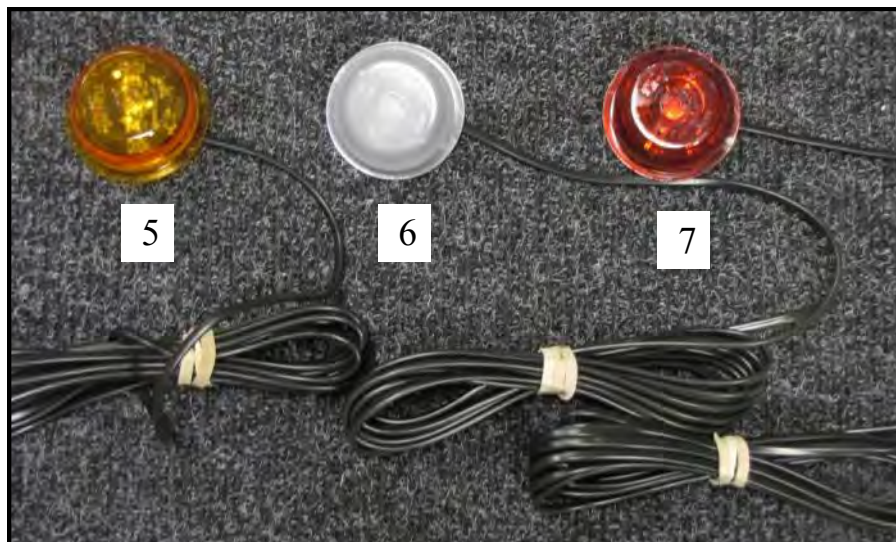
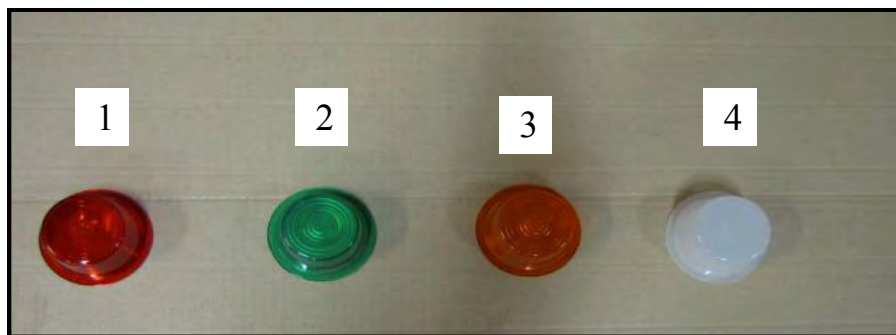

FÄSTEN/BELYSNING

NR	BENÄMNING	ARTIKELNUMMER	ÖVRIGT
1	Fäste pos.ljus Vignal diod axel RF	70012	
2	Avgasklamma 32mm RF	81476	
3	Fäste pos.ljus kort gummi axel RF	70004	
4	Fäste för gummiarm RF	80955	
5	Fäste pos.ljus gummi h-sida	70006	
6	Fäste pos.ljus Vignal diod h-sida	70011	
7	Fäste pos.ljus Vignal rak sida	70018	
8	Sido ljus diod (led) 24v orange	81589	1m kabel

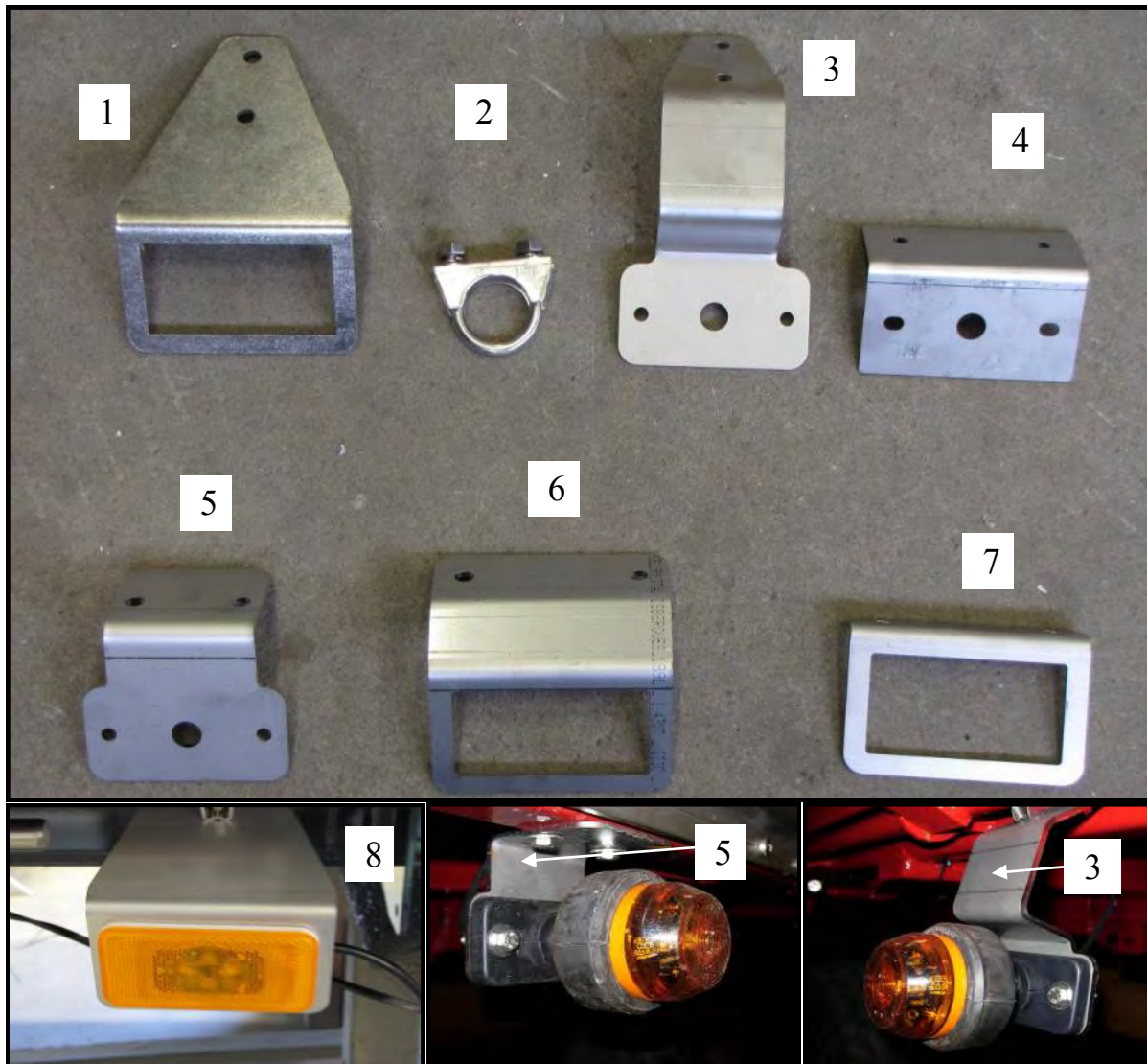

BAKLJUSKONSOL



NR	BENÄMNING	ARTIKELNUMMER	ÖVRIGT
1	Bakljusbalk borrarad L=2400 Vignal	70019	
	Bakljuskonsol lastbil vänster L=785	70013	
	Bakljuskonsol lastbil höger L=785	70014	
2	Profil bakljusbalk	81838	
3	Täcklock för bakljusbalk 60x60	81656	
3	Täcklock för bakljusbalk bil	83269	
3	Täcklock för bakljusbalk släp	83270	

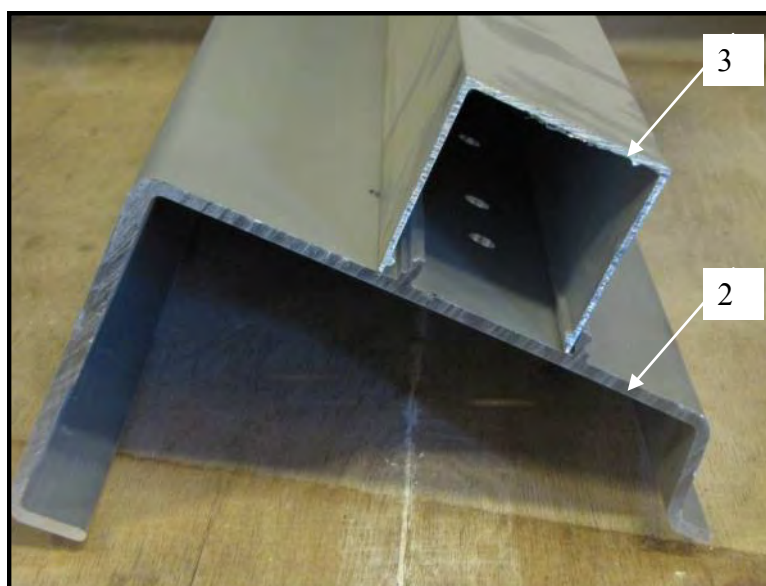

KONTAKT/EL

NR	BENÄMNING	ARTIKELNUMMER	ÖVRIGT
1	Släpvagnskontakt 7-P plast hona	80889	
2	Släpvagnskontakt 7-P plast hane	80891	
	Fäste släpvagnskontakt 7-P	84390	
1	Europakontakt TYPNMetall 7-P hona	86073	
2	Europakontakt TYPNMetall 7-P hane	86074	
3	Släpvagnskontakt 8-polig hona	80895	
4	Släpvagnskontakt 8-polig hane	80894	
5	Kontaktlåda 14-polig kpl	13320	Svart
5	Kontaktlåda 14-polig kpl ADR	86530	Vit
5	Kontaktlåda 17-polig kpl	81635	Röd
5	Kontaktlåda 17-polig kpl ADR	81830	Gul
6	VBG kontakt 17-polig	13322	
6	VBG kontakt 17-polig ADR	81831	
6	VBG kontakt 14-polig	13390	
6	VBG kontakt 14-polig ADR	81658	
	Släpvagnskontakt 3-polig stickpropp	82731	
	Släpvagnskontakt 3-polig hona	82732	



KOPPLINGSDOSA

NR	BENÄMNING	ARTIKELNUMMER	ÖVRIGT
1	Kopplingsdosa 15-pol AK-EN	80954	
2	Scaniadosa, 10-polig	80907	
3	Kopplingsdosa 8-polig AK ALU	80888	
4	Kopplingsbox 6-polig 120x69x30	80953	
	Kopplingsdosa AK 198	80941	
	Kopplingsdosa 164x99x67	83407	
5	Kopplingsdosa 16-polig AK ALU ADR	87265	
5	16-polig kopplingsplint	87266	
5	Kabelgenomföring 16-pol ak ADR	87267	

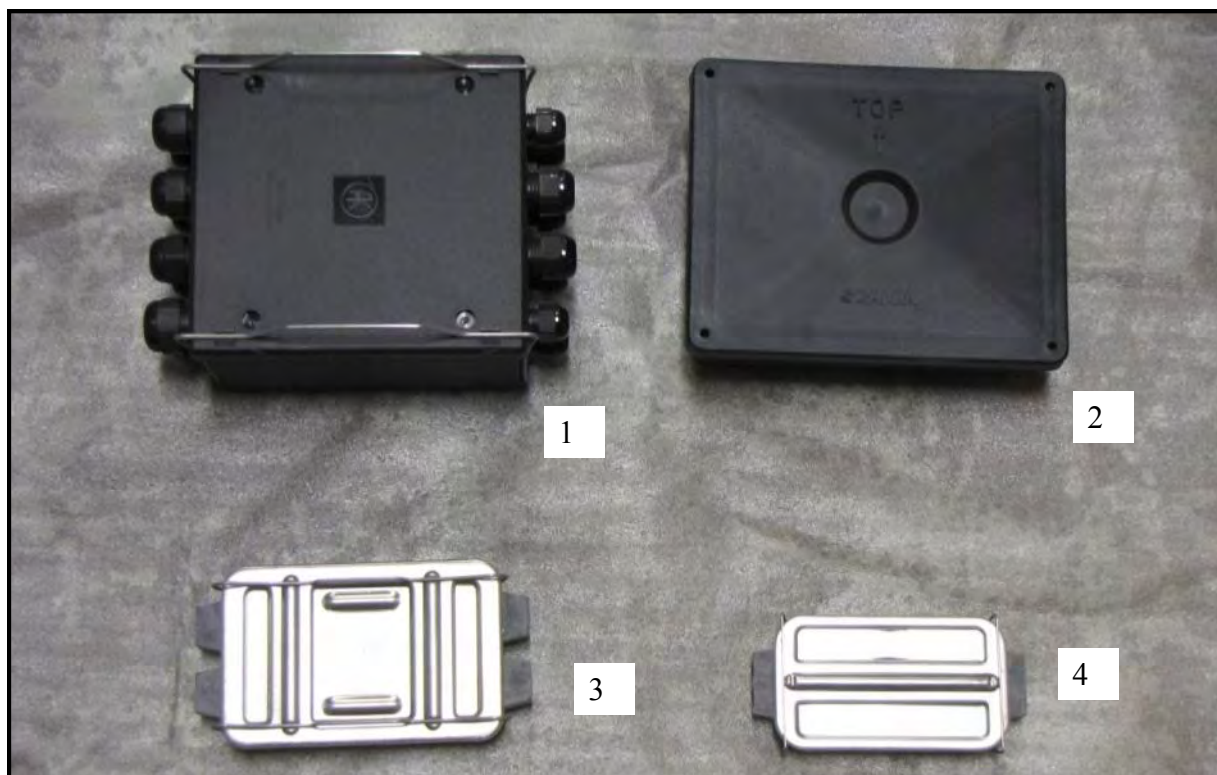

FÄSTEN/BROMS/EL

NR	BENÄMNING	ARTIKELNUMMER	ÖVRIGT
1	Fästplåt ebs bb	85185	
2	Fästplåt vbg- 14-17 bb	85186	
3	Fästplåt duomatic bb	85184	
4	Fästplåt tryck-retur bb	85183	
5	Fäste släpvnagskontakt 7-pol	84390	
6	Fästprofil trippel bb	85187	
7	Fästprofil dubbel bb	85188	
8	Fästprofil enkel bb	85189	

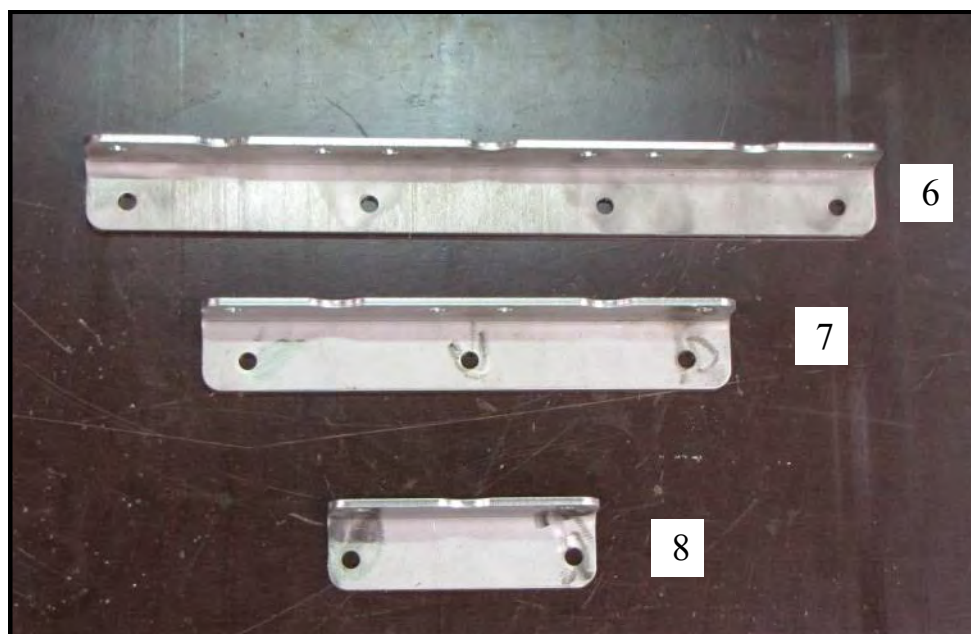
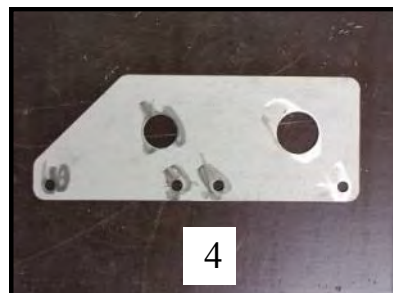
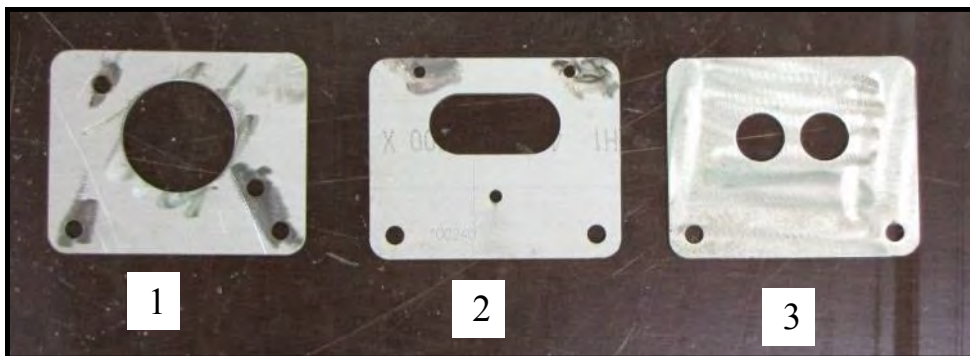

MITTSTOLPE ORY DÖRRSIDA

NR	BENÄMNING	ARTIKELNUMMER	ÖVRIGT
1	Kinnegrip K20A 2100 sid Används till Längd 1900-2100mm	81453	
2	Kinnegrip K20A1800 sid Används till Längd 1600-1800mm	80155	Kättingfäste
3	Kinnegrip K20A 1500 sid Används till Längd 1300-1500mm	80154	Kättingfäste

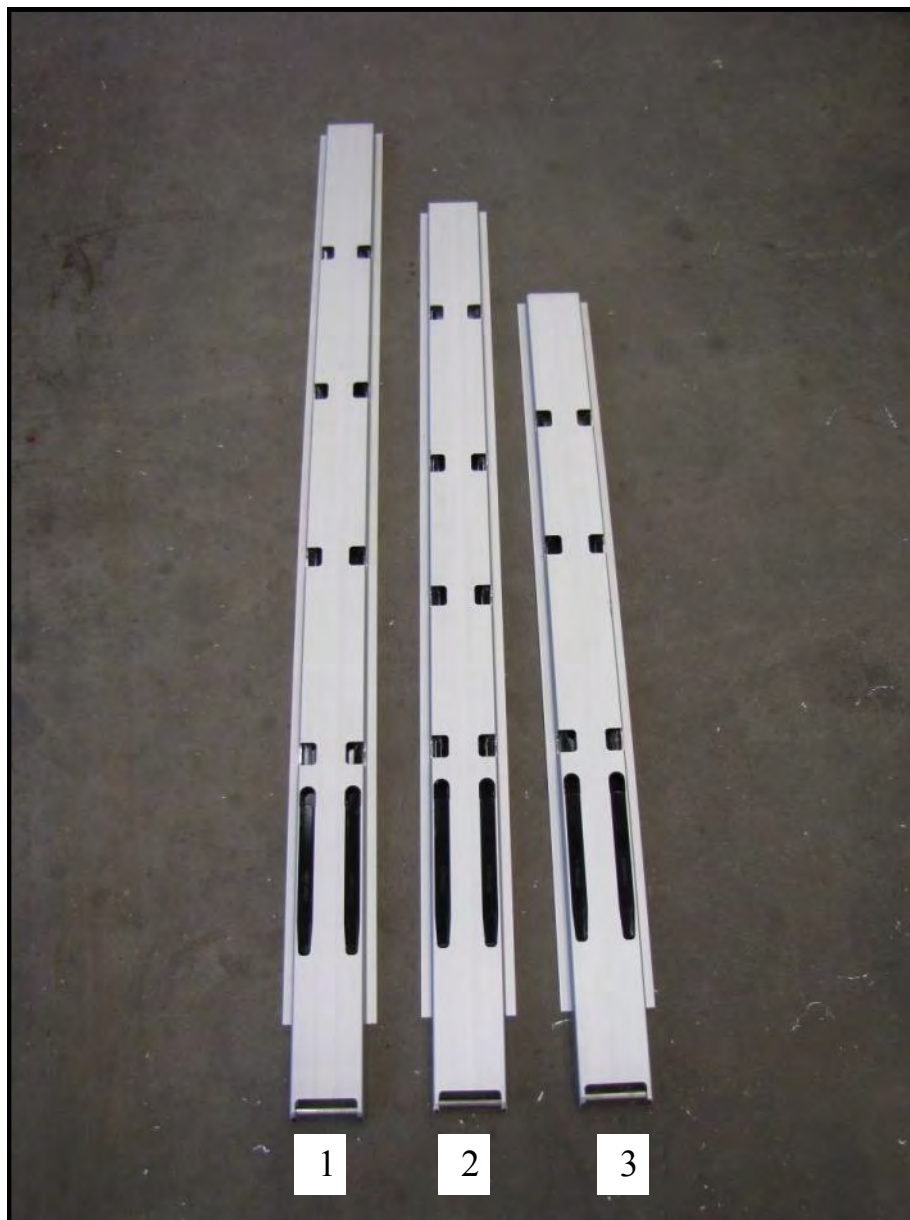

ORY HÖGSTOLPE KINNETOPP

NR	BENÄMNING	ARTIKELNUMMER	ÖVRIGT
1	Låskrok lång taklina svetsad bak	85193	Höger
2	Låskrok lång taklina svetsad fram	85411	Vänster
3	Låsläge taklina lång	85229	
4	Kinnetopprör K20	85487	
5	Kinnegrip K20 KT L=600	83798	
6	Kinnegrip K20 sid kinnetopp 2665	82897	
7	T-järn kinnegrip	83969	
8	Balja kinnetopp	82434	
9	Gångjärnsbinne dubbeltapp	86757	
10	Gångjärnsbinne rf förstärkt	86755	

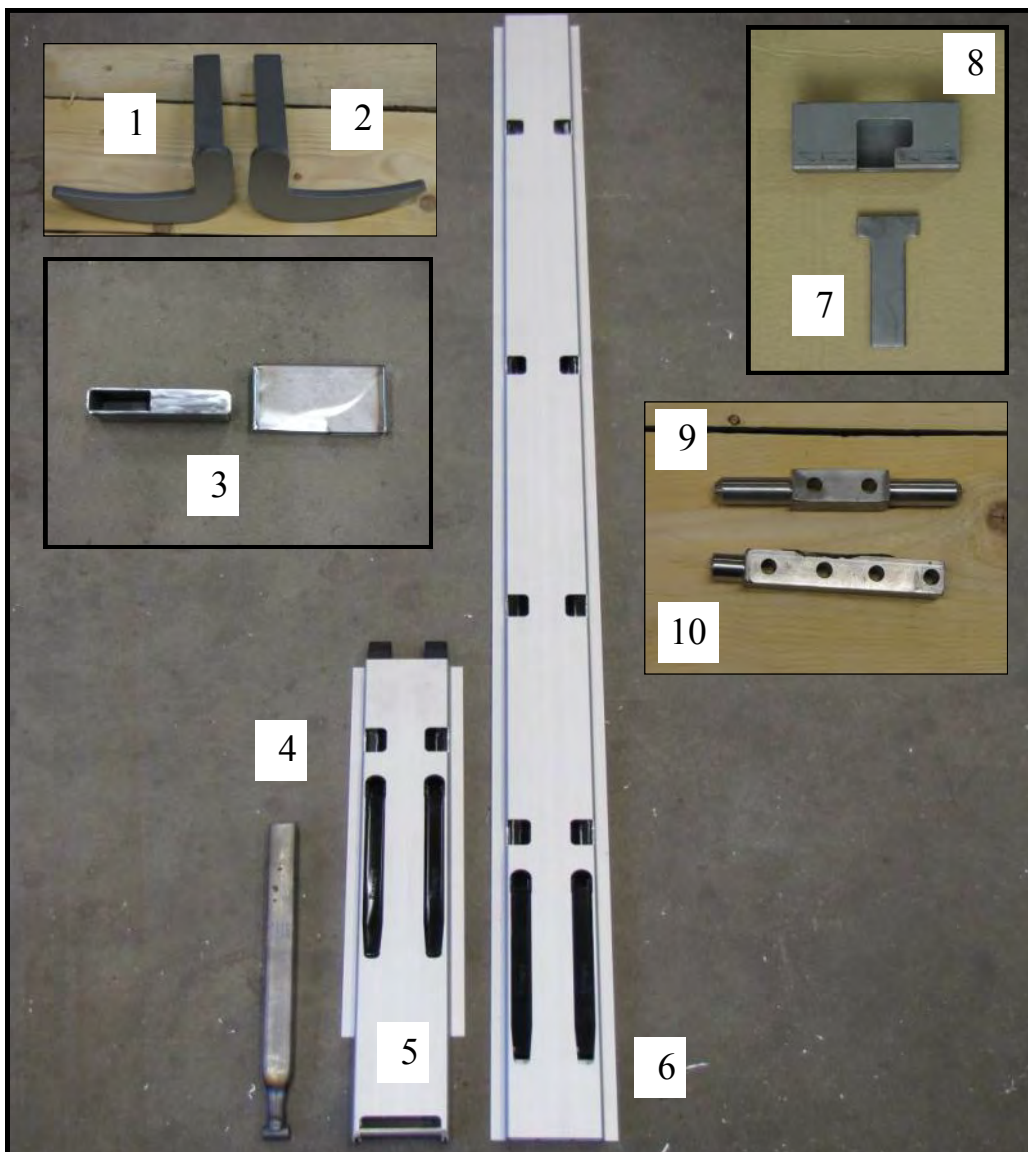

KINNEGRIP

NR	BENÄMNING	ARTIKELNUMMER	ÖVRIGT
	Kinnegrip K20S 1000 fram h	17914	
	Kinnegrip K20S 1100 bak be v	14411	
	Kinnegrip K20S 1100 bak be h	80147	
	Kinnegrip K20S 1100 bak bd v	80148	
	Kinnegrip K20S 1100 fram h	80141	
	Kinnegrip K20S 1100 fram v	80136	
	Kinnegrip K20S 1100 sid	14410	
	Kinnegrip K20S 1200 fram v	80150	
	Kinnegrip K20S 1200 sid	80134	
	Kinnegrip K20S 1200 bak be v	82406	

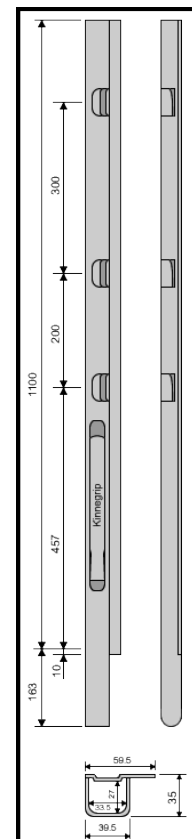
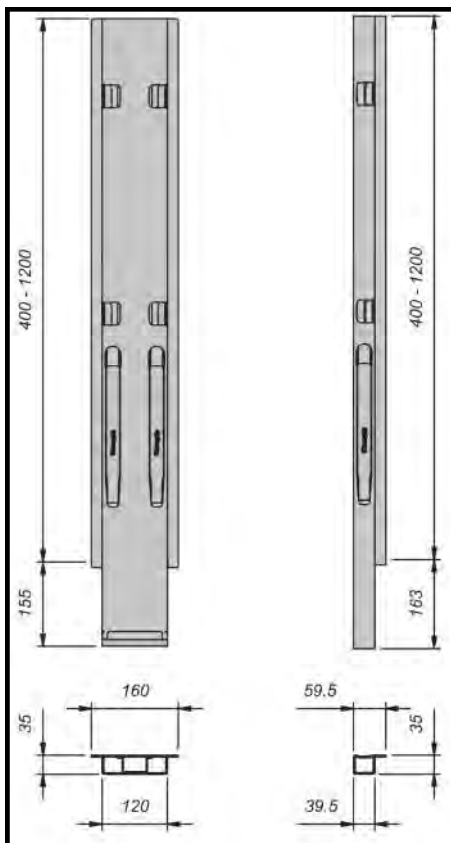

KINNEGRIP

Kinnegrip K20A 1100 sid	81779	
Kinnegrip K20A 1100 fram v	82057	
Kinnegrip K20A 1100 fram h	82058	
Kinnegrip K20A 1200 fram h	82187	
Kinnegrip K20A 400 special	81780	
Kinnegrip K6 1100pl fram v	80157	
Kinnegrip K6 1100 sid	81836	
Kinnegrip K6 1100 bak v	81837	
Kinnegrip K20 handtag kpl sid/bak	83185	

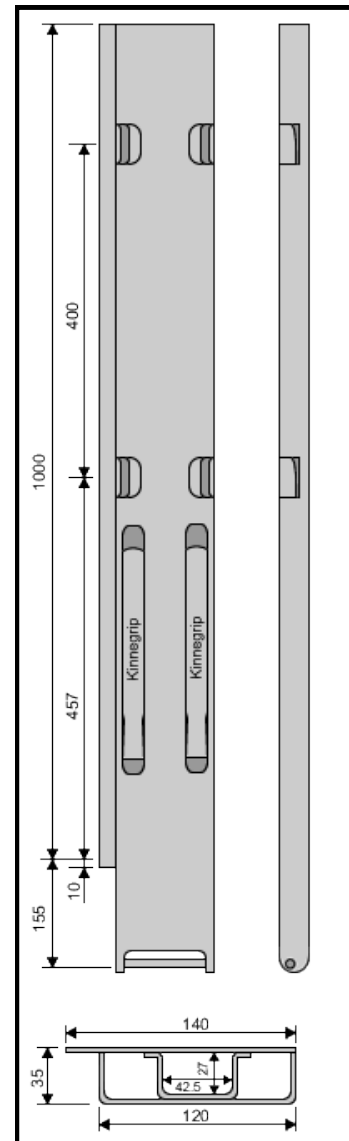
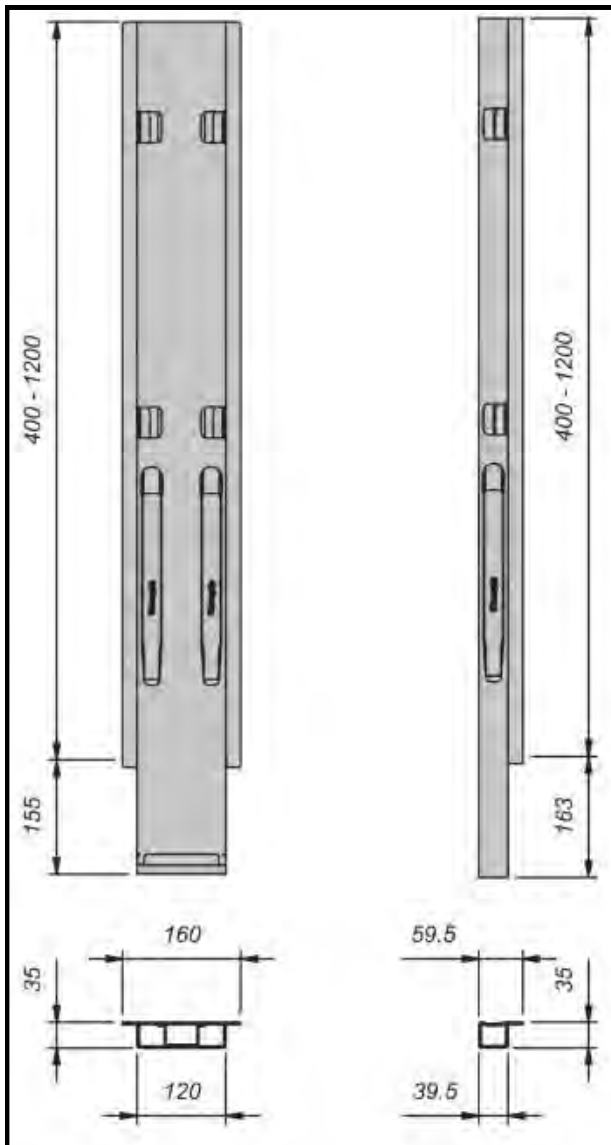

KINNEGRIP

1	Stolpfäste K5 120mm	10270	
2	Stolpfäste K6 120mm	15376	
3	Stolpfäste K20 utanpålig. skruvbart	19766	
4	Stolpfäste K20 utanpålig. svetsbart	15366	
5	Stolpfäste K20 infällt	84399	

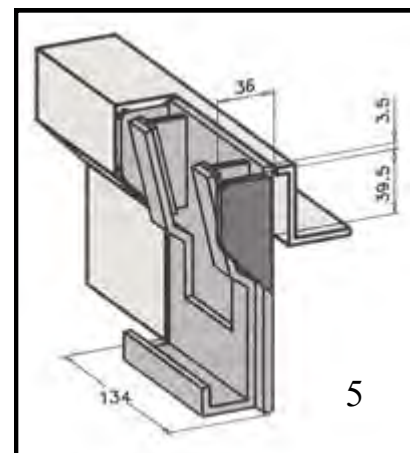
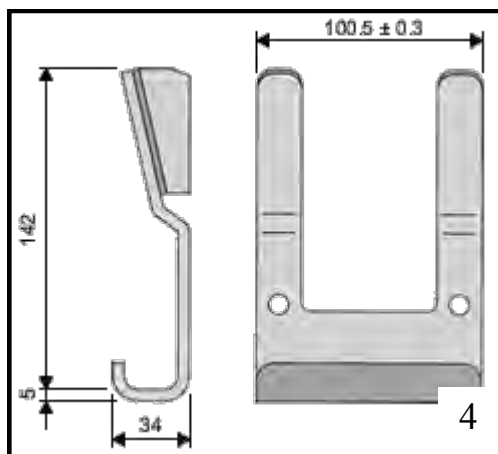
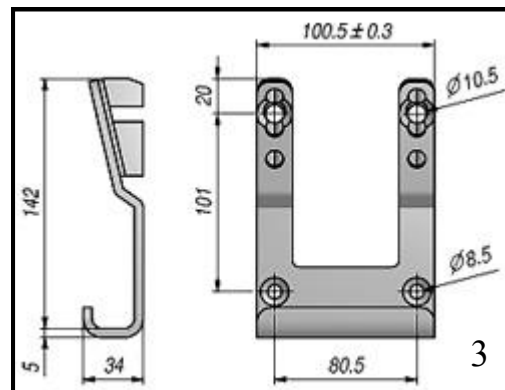
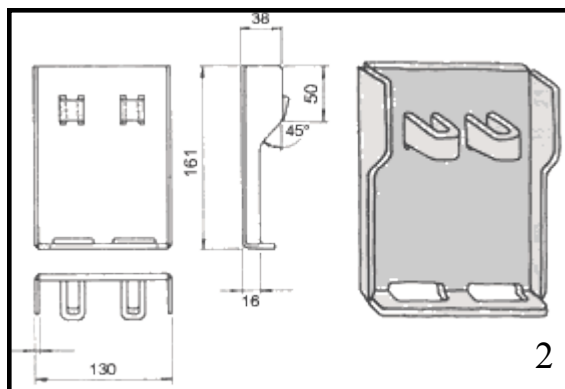
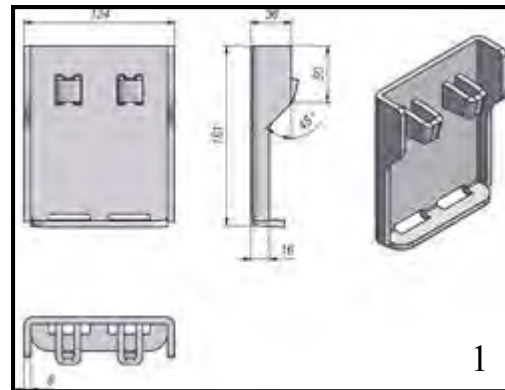

ALUMINIUMPROFILER

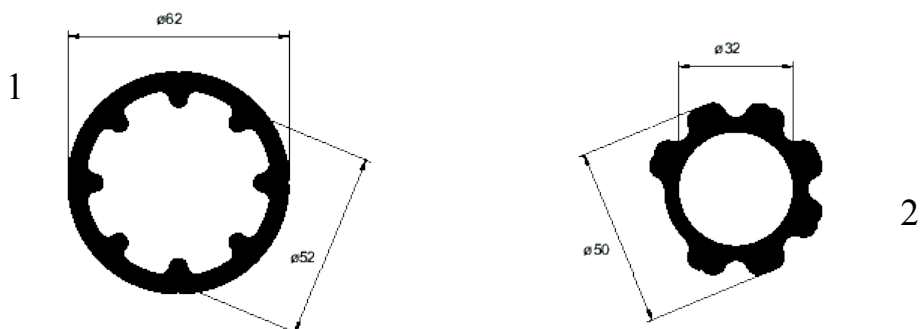

NR	BENÄMNING	ARTIKELNUMMER	ÖVRIGT
1	Virkestake TIL-stötta alu 63mm	14370	
2	Skarvprofil TIL-stötta 63mm	20099	

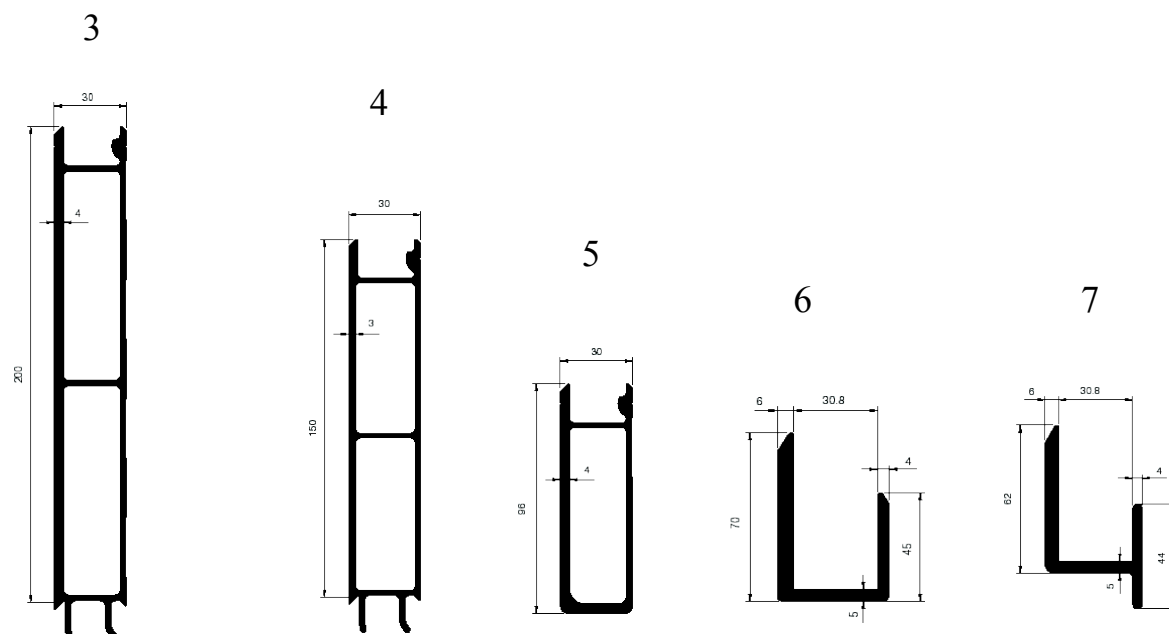

NR	BENÄMNING	ARTIKELNUMMER	ÖVRIGT
3	Mellanprofil 150mm 30mm Sapa	81513	
4	Mellanprofil 100mm 30mm Sapa	80796	
5	Underprofil 96mm 30 mm Sapa	81514	
6	Kantskoning 30mm Sapa	80798	
7	Kantskoning 4-profil 30mm Sapa	80799	

ALUMINIUMPROFILER

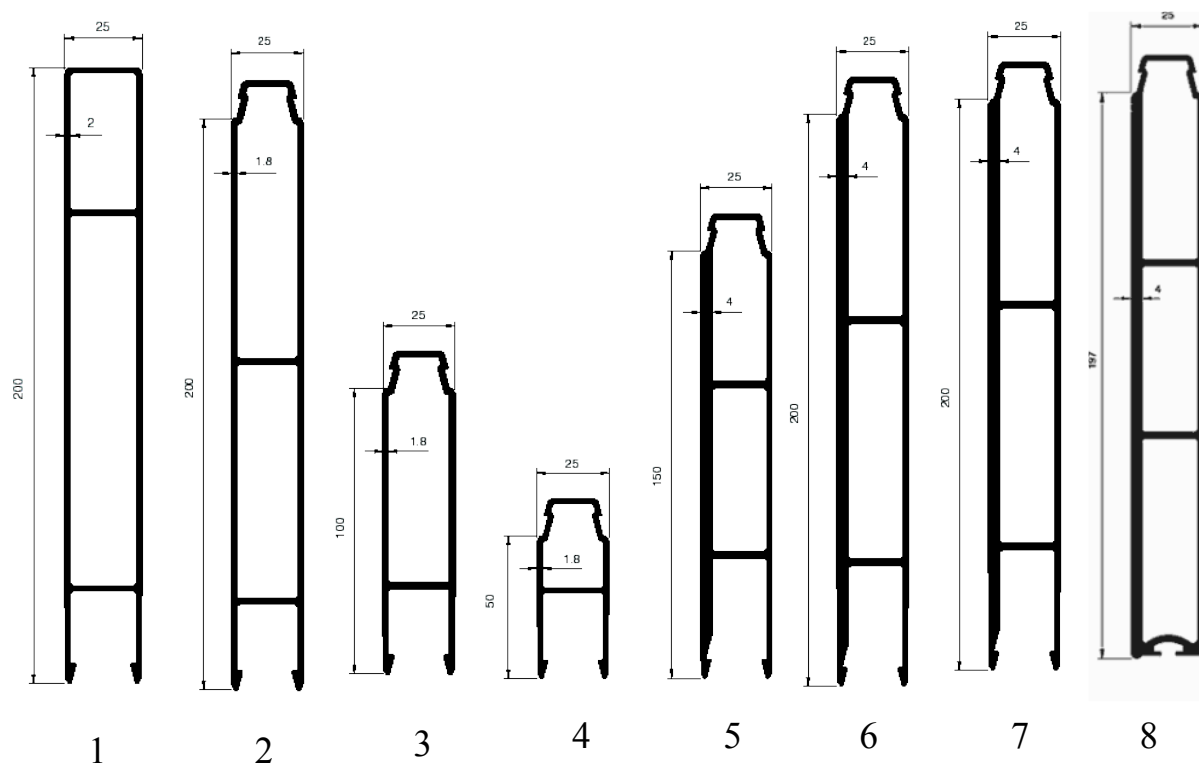

NR	BENÄMNING	ARTIKELNUMMER	ÖVRIGT
1	Överprofil 200x25mm Sapa	80790	
2	Mellanprofil 200x25mm 1,8 Sapa	80787	
3	Mellanprofil 100x25mm Sapa	80788	
4	Mellanprofil 50x25mm Sapa	80789	
5	Mellanprofil 150x25mm	80837	
6	Mellanprofil 200x25mm 4 vägg	80838	För surrningsögla
7	Mellanprofil 200x25mm 2,5 vägg	80839	
8	Bottenprofil med fläns 200x25mm	80835	Framstam

ALUMINIUMPROFILER

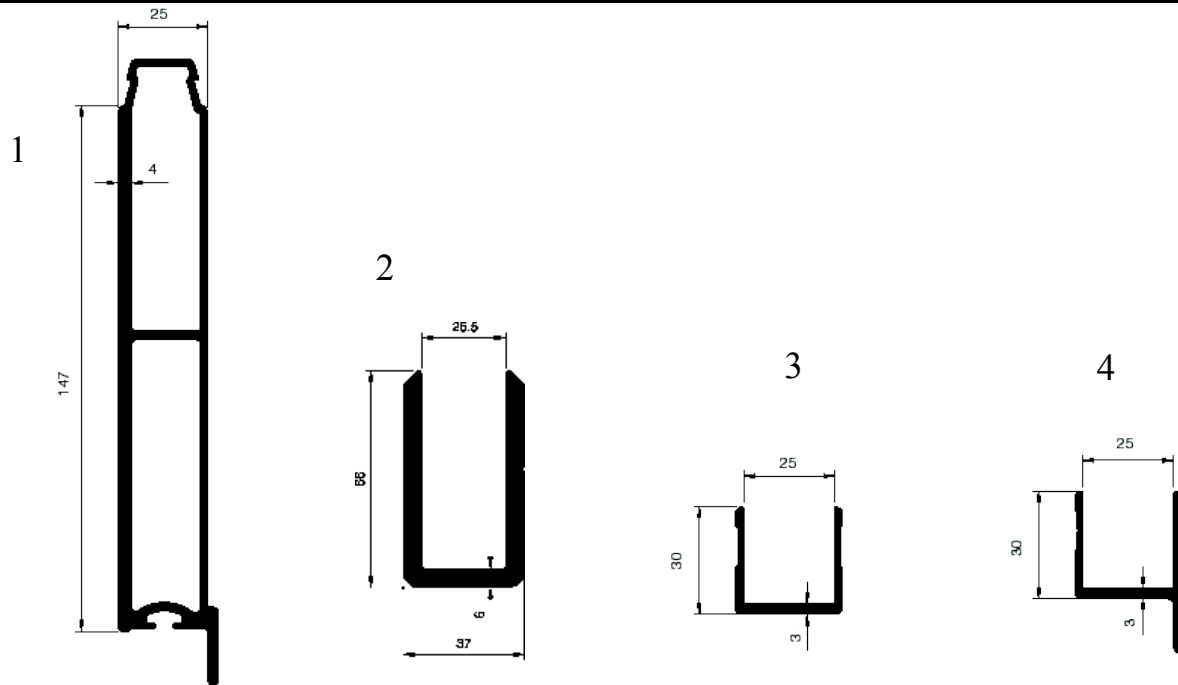

NR	BENÄMNING	ARTIKELNUMMER	ÖVRIGT
1	Bottenprofil med fläns 150x25mm	80836	Framstam
2	Kantskoning U-profil kraftig 25mm	80843	Topp fast sida
3	U-profil 25mm Sapa	80793	
4	Kantskoning 4-profil 25mm Sapa	80794	

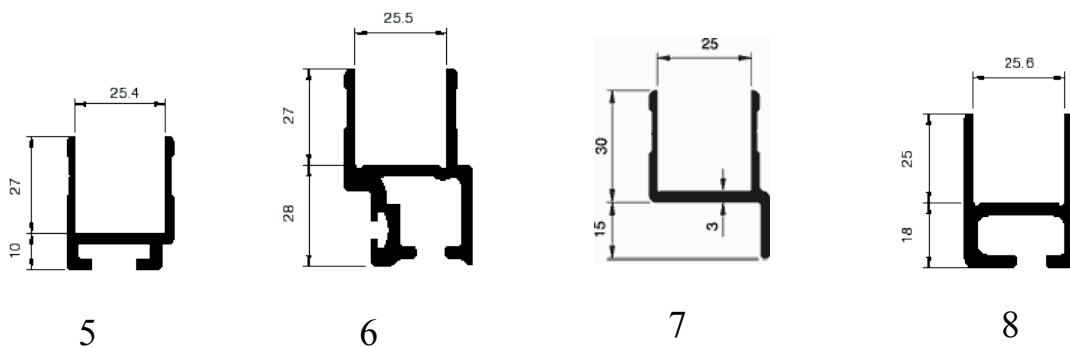

NR	BENÄMNING	ARTIKELNUMMER	ÖVRIGT
5	Kantprofil stor gummilist	82708	Bakdörr
6	Kantskoning K20 25mm	80840	Dörr, mot k20 stolpe
7	Kantskoning 4-profil förskjuten 25	80842	
8	Underkantsprofil till påstick 25mm	83785	

ALUMINIUMPROFILER

NR	BENÄMNING	ARTIKELNUMMER	ÖVRIGT
1	Kapellstolpe	80777	
2	Hörnprofil alu 55x35	80742	
	Stolpprofil al Sapa	80784	
	Toppprofil Hydro 100x25mm	84095	XTR640
	Toppprofil Hydro 200x25mm	84096	XTR635
	Montagelist för sp-läm	85038	
	Aluminiumplank 150x25	83198	XTR5603
	Al. Profil bred bak K20 2700mm	80108	
	Gångjärnshylsprofil Al-stolpe	80783	
	Skarvstolpe mitt K20A 3000mm	83214	
	Bottenprofil Hydro	83108	116-72 XTR
	Karosseriprofil sapa	83997	
	Sidoskyddsprofil "mv"	11693	
	Rektangulärt rör 40x25 alu 2mm	81774	
	Rektangulärt rör 30x20x2 alu 2mm	83355	
	Aluminiumprofil fram 3700 K20	82398	Ny L=4350mm
	U-profil 80x40x5	84565	
	Kantprofil K6 25mm Sapa	81519	
	Gummilister k20 + botten	81028	

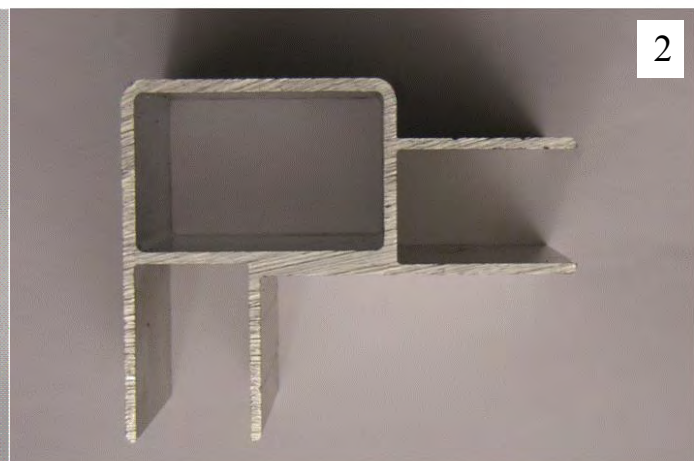
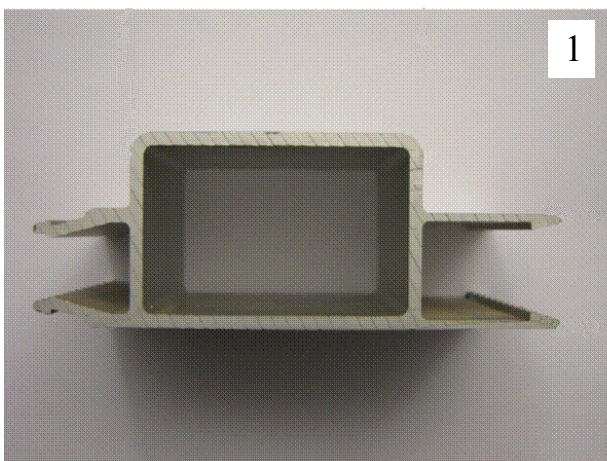

ALUMINIUMPROFILER

NR	BENÄMNING	ARTIKELNUMMER	ÖVRIGT
1	Topprofil rund överkant	80785	
	Aluminiumprofil rundtopp 25mm	80091	
	Aluminiumprofil 25mm	80099	
	Aluminiumprofil K20 25mm slät	80105	
	Aluminiumlist Eksjö M&T	83645	
	Kantprofil elox 25 mm K5	80998	
	Kantprofil (första dörr) Ory 101	80772	
	Kantprofil förskjuten 25 mm Sapa	80775	
	Gångjärnsprofil dörrsystem Sapa	80776	
	Kapellprofil mitt 25mm Sapa	80777	
	Underprofil 200mm Sapa	80773	
	Kantskoning 4-profil 25mm Sapa	80794	



GUMMILIST

NR	BENÄMNING	ARTIKELNUMMER	ÖVRIGT
1	Gummilist osymmetrisk	81027	Påstick bak
2	Gummilist alu-profil Sapa	81028	
3	Gummilist alu-profil stor Sapa	81847	
4	Gummilist hel hög dörr Sapa	83014	
	Gummilist K20	80103	
	Gummilist Hydro	83704	
	Gummilist Tätning öppningsbar sida	85178	
	Gummilisthållare öppningsbar sida	85179	



1



2



3



4

SANDWICH PÅBYGGNAD



NR	BENÄMNING	ARTIKELNUMMER	ÖVRIGT
1	Kantskoning 4-profil 30mm Sapa	80799	
2	Kantskoning U-profil 30mm	86673	
3	Främre hörnprofil sw 30/35mm	80779	

SANDWICH PÅBYGGNAD

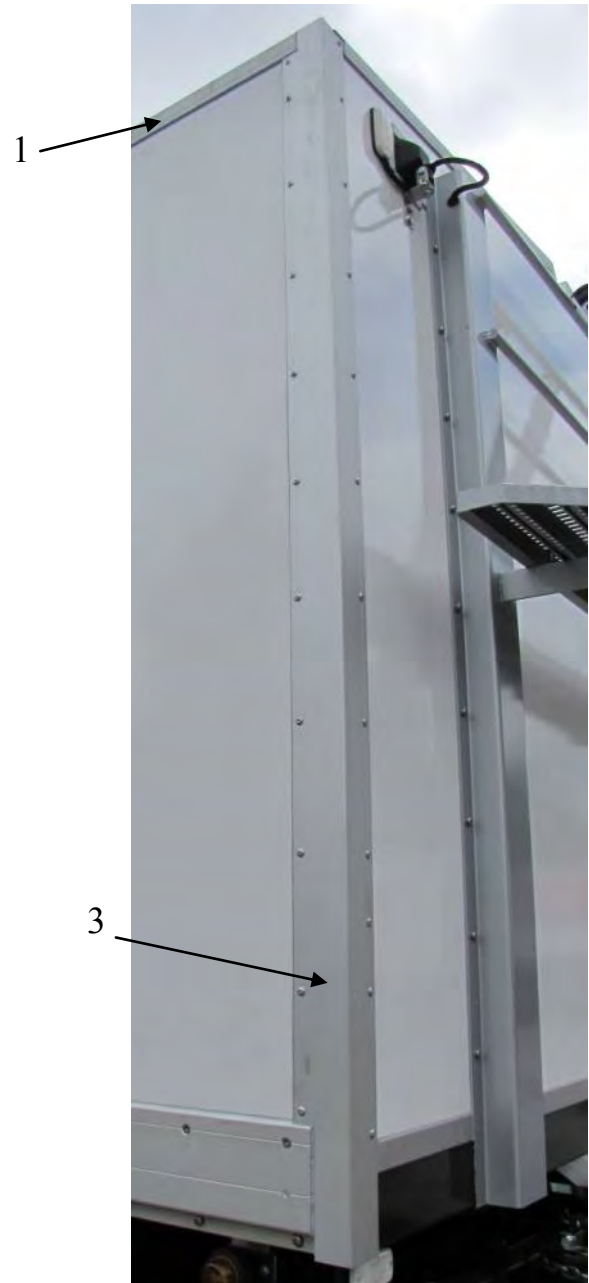

NR	BENÄMNING	ARTIKELNUMMER	ÖVRIGT
1	Kantskoning U-profil sw 35mm	80780	
2	Kantlist fast sida sw 35mm	80778	
3	Främre hörnprofil sw 35mm	80779	

SANDWICH PÅBYGGNAD

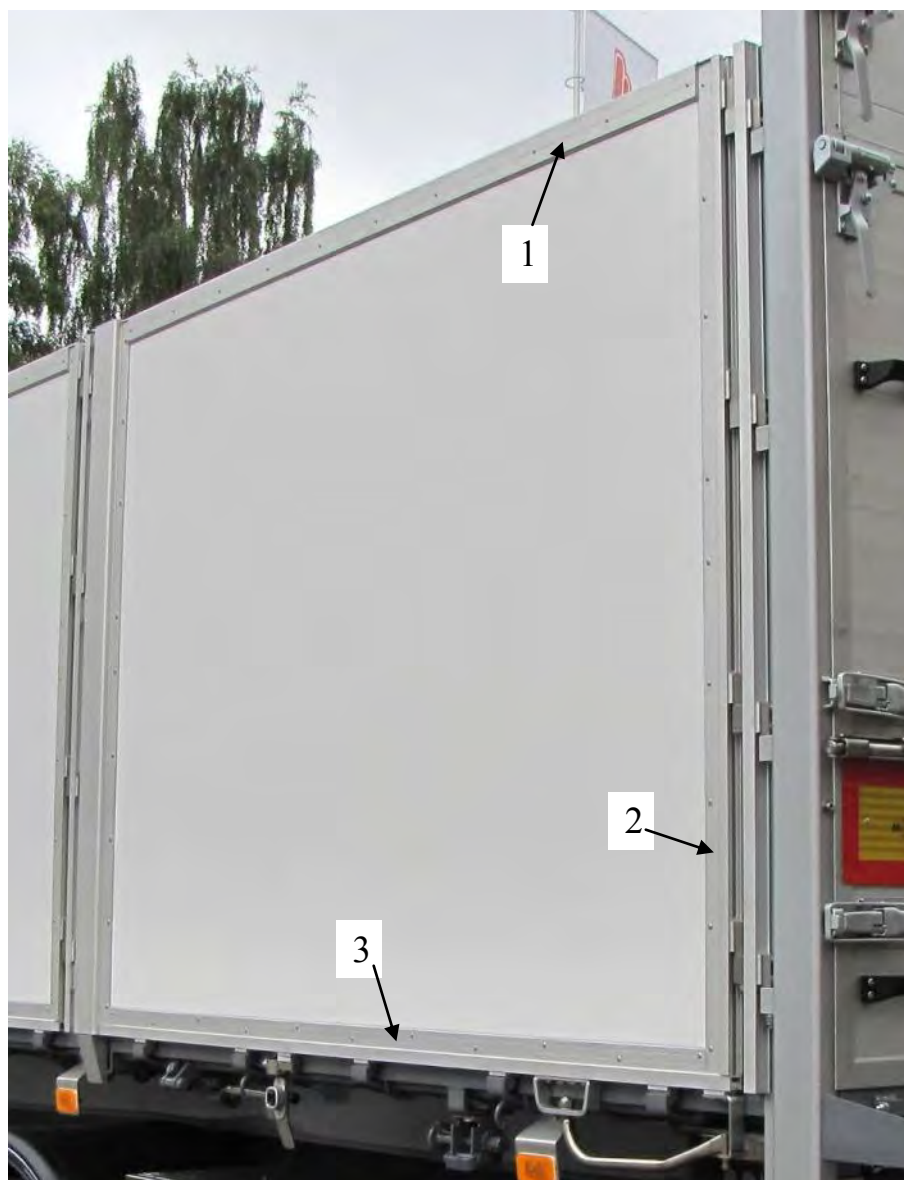

NR	BENÄMNING	ARTIKELNUMMER	ÖVRIGT
1	Kantskoning U-profil kraftig	80843	
2	Kantprofil förskjuten 25mm	80775	
3	Kantprofil (Första dörr) Ory	80772	

SANDWICH PÅBYGGNAD

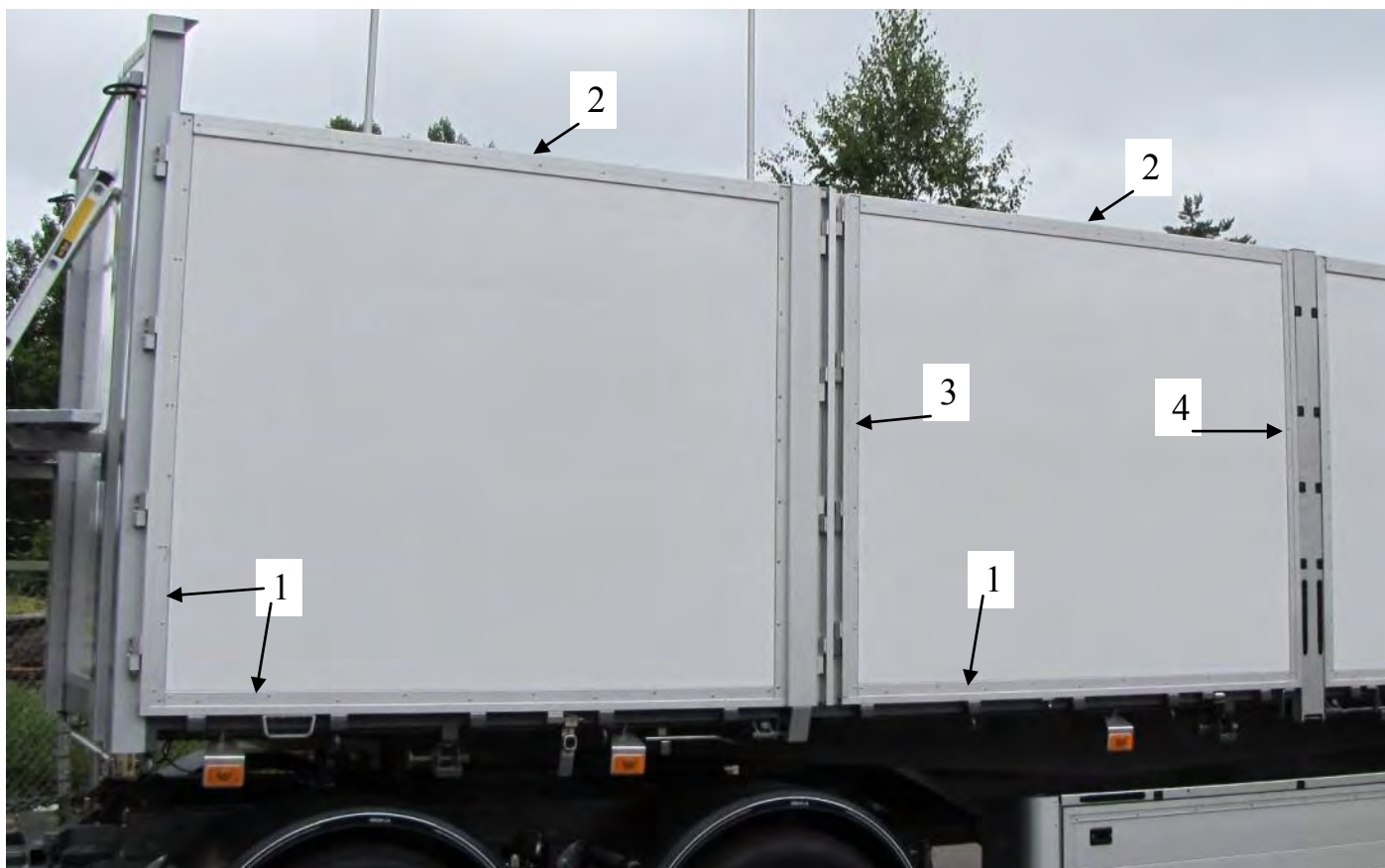

NR	BENÄMNING	ARTIKELNUMMER	ÖVRIGT
1	Kantprofil (Första dörr) Ory	80772	
2	Kantskoning U-profil kraftig	80843	
3	Kantprofil förskjuten 25mm	80775	
4	Kantskoning K20 25mm Sapa	80840	



DETALJER SIDODÖRR BAKSTOLPE

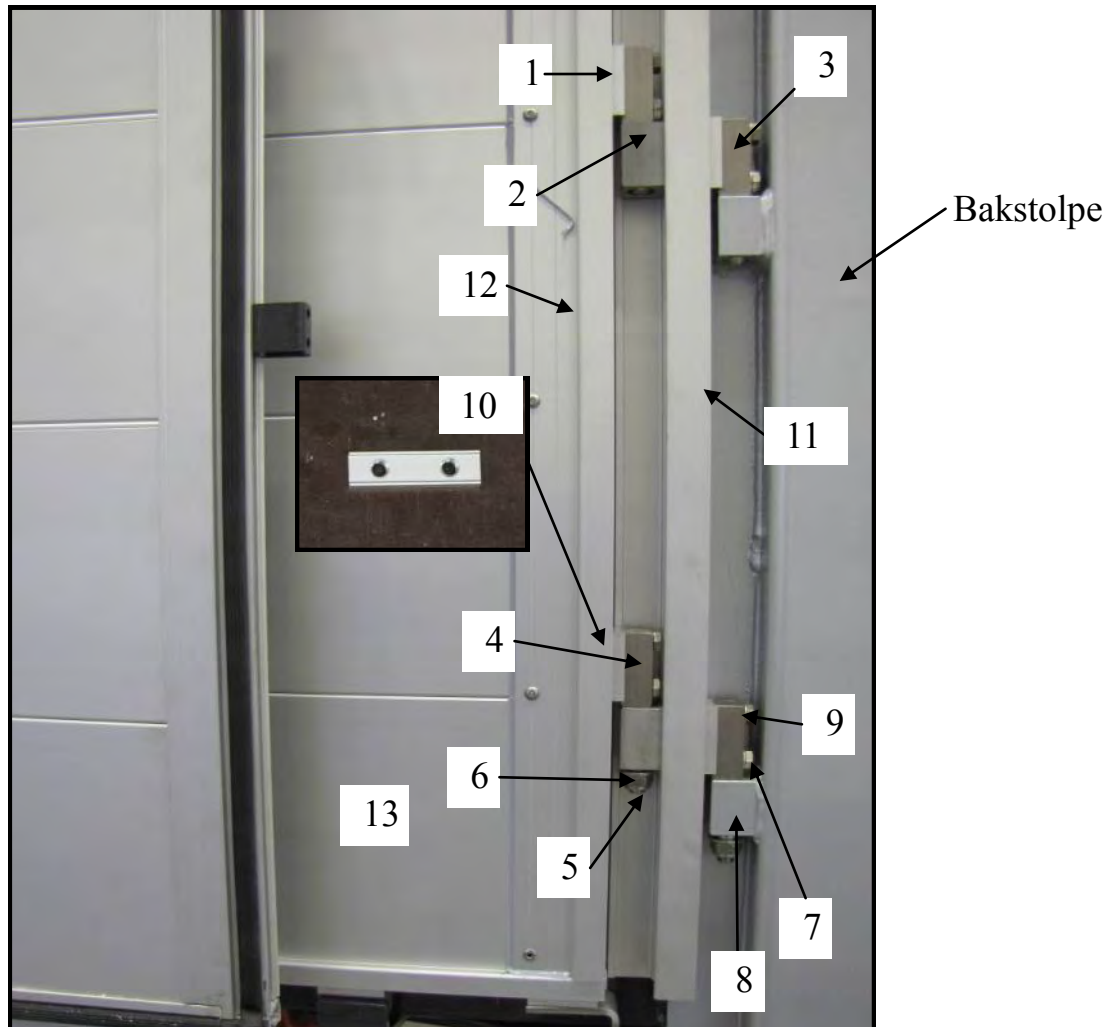

NR	BENÄMNING	ARTIKELNUMMER	ÖVRIGT
1	Distans 5105, 4943	80965	
2	Gångjärnshylsa 25x30 L=44 skruvbar	81013	
3	Gångjärnspinne rf	81002	
4	Gångjärnstapp rf II	81003	
5	Mutter Nyloc M12 rf	80396	
6	Bricka m12 rf	80460	
7	Skruv M8 rf L=60	80320	
8	Gångjärnshylsa rf 32x32 L=40	19737	
9	Bricka M8 rf	81143	
10	Skruv bleck	80964	
11	Gångjärnsprofil Sapa	80776	
12	Kantprofil förskjuten 25mm Sapa	80775	
13	Underprofil 227mm Sapa	80773	

SIDODÖRR FRAM

NR	BENÄMNING	ART. NUMMER
1	Gångjärnpinne kpl torx	81410
2	Monobolt 2711-0617 rf 4,8x13,6	80160
3	Gångjärnstapp kpl torx M12	81407
4	Gångjärnshylsa 40x25 rf till Ory101	80859
5	Kantprofil (första dörr) Ory 101	80772
6	Dörrhållarfäste kpl	80988
7	Reservinsats Orange m lysdiod E ADR	80687
8	Mellanprofil 200x25 mm 4 vägg	80838
8	Mellanprofil 200x25 mm 2,5 vägg	80839
9	Underprofil 200 mm sapa	80773
10	Dörrhållare lång fjäder	82697

DETALJER SIDODÖRR

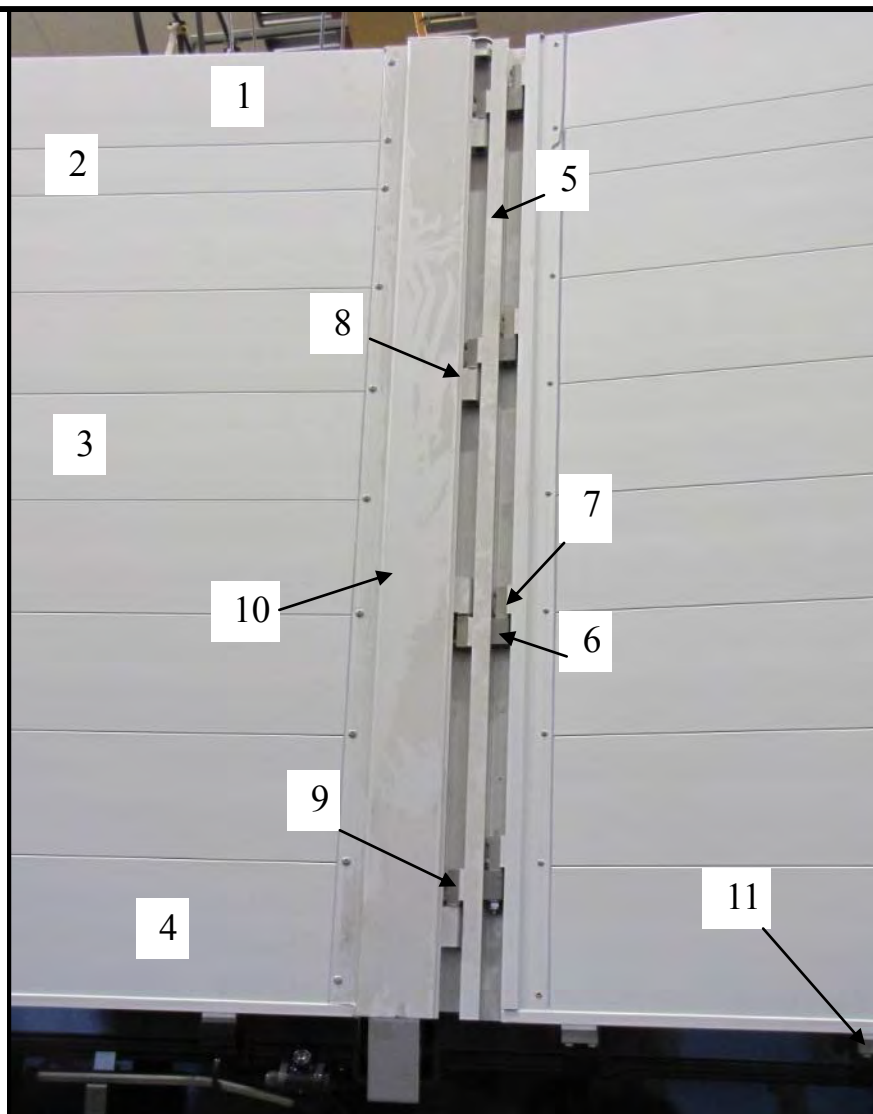

NR	BENÄMNING	ARTIKELNUMMER	ÖVRIGT
1	Överprofil 200x25mm	80790	
2	Mellanprofil 100x25mm	80788	
3	Mellanprofil 200x25mm 2,5mm	80839	
3	Mellanprofil 200x25mm 4mm	80838	För surrningsögla
4	Underprofil 200mm Sapa	80773	227mm
5	Gångjärnsprofil Sapa	80776	
6	Gångjärnshylsa 25x30 L=44 skruvbar	81013	
7	Gångjärnspinne rf	81002	
8	Gångjärnshylsa aluminium	80853	
9	Distans 5105, 4943	80965	
10	Dörrstolpe alu kpl	84600	
11	Anslag kpl	81411	

GÅNGJÄRNS DETALJER

NR	BENÄMNING	ARTIKELNUMMER	ÖVRIGT
1	Gångjärnspinne kpl M6S skruv	81409	Sexkant
2	Gångjärnstapp kpl torx	81407	Gänga M12
3	Gångjärnstapp kpl dubbla distans	81406	För Dörrhållare
4	Gångjärnspinne kpl torx	81410	Torx T40
5	Anslag kpl	81411	
6	Gångjärnspinne K5 RF	82120	
7	Gångjärnshylsa 25x30 L=44	81013	
8	Gångjärnspinne RF II	81002	
9	Gångjärnshylsa aluminium	80853	
10	K20 lämbygel 0-10mm komplett skruv	80090	Till dörrar
	K20 lämbygel 0-6mm komplett skruv	15369	Till lämmar
11	Rulle lämstöd kpl	81405	
12	Gångjärnstapp rf II	81003	
	Gångjärnshylsa 40x25 RF	80859	
	Gångjärnspinne K5	80962	

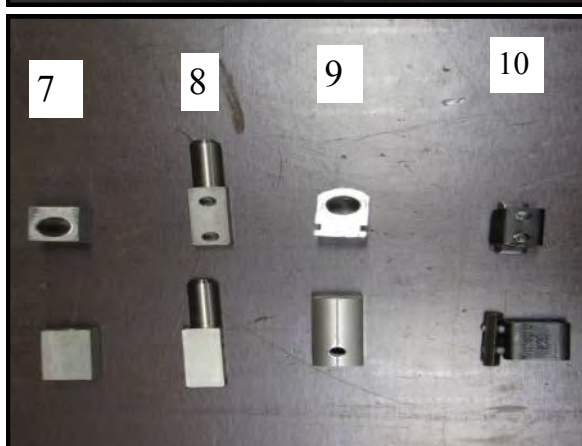
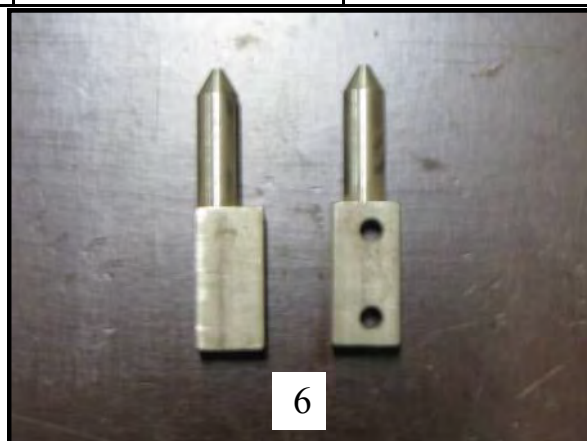
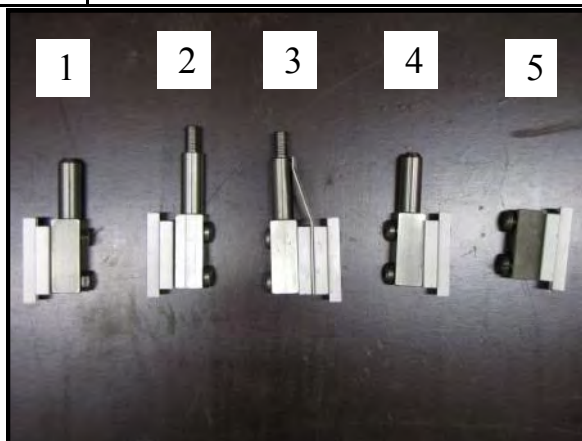

DÖRRHÅLLARE

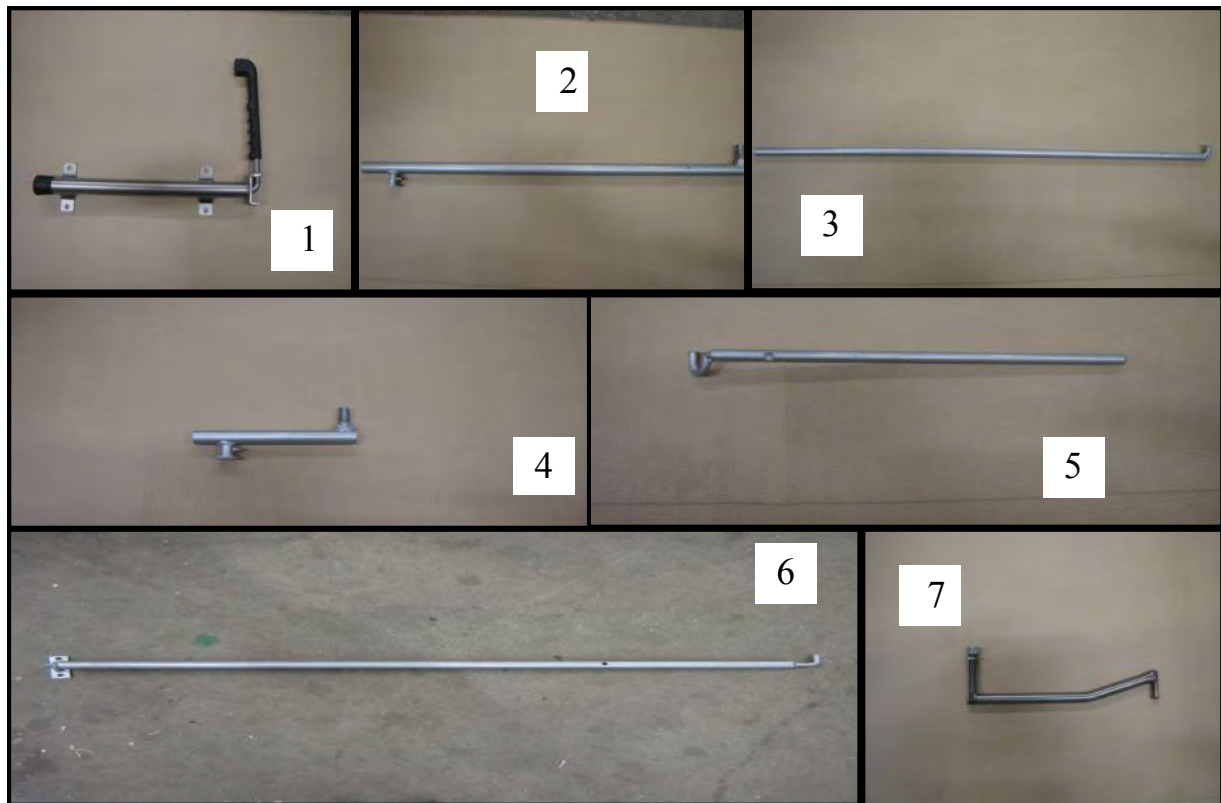

NR	BENÄMNING	ARTIKELNUMMER	ÖVRIGT
1	Dörrhållare rostfri	80991	
2	Dörrstoppstagshållare släp fram	80978	
3	Dörrstoppstag släp fram	80979	
4	Dörrstoppstagshållare bil	80976	
5	Dörrstoppstag bil	80977	
6	Dörrhållarpinne bak	82059	
7	Dörrhållarstag bil+släp	81420	

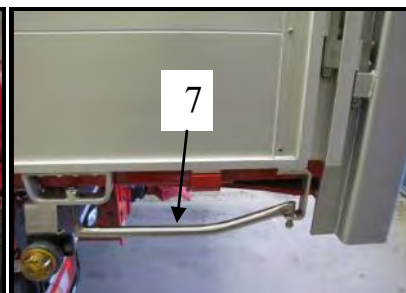
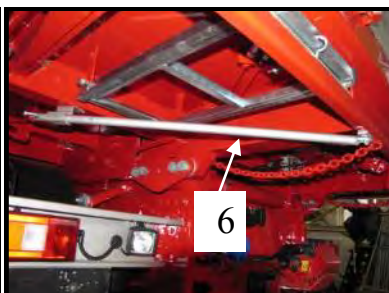
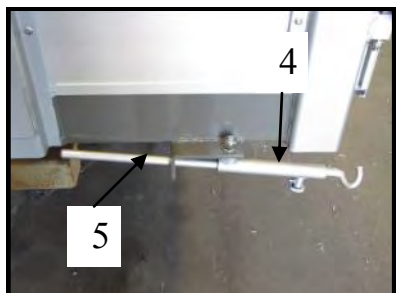
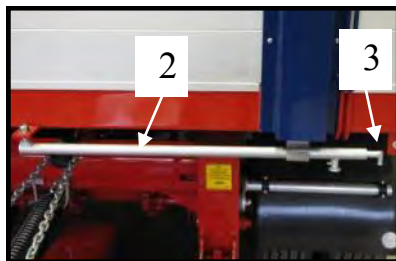

DÖRRHÅLLARE

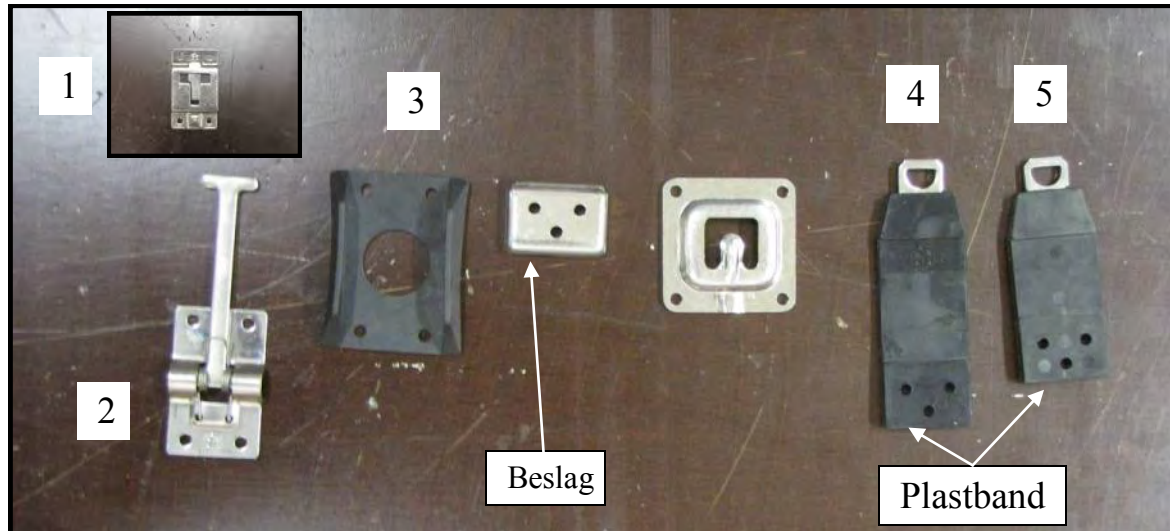

NR	BENÄMNING	ARTIKELNUMMER	ÖVRIGT
1	Hållplatta dörrhållare med underlägg	80762	
2	Dörrhållare hake rostfri	80759	
3	Hållplatta dörrhållare	80761	
4	Dörrhållare 92mm M.plastband kpl	11595	Beslag ingår
5	Dörrhållare 72mm M.plastband kpl	11592	Beslag ingår
	Dörrhållare hake rostfri med underlägg	80760	

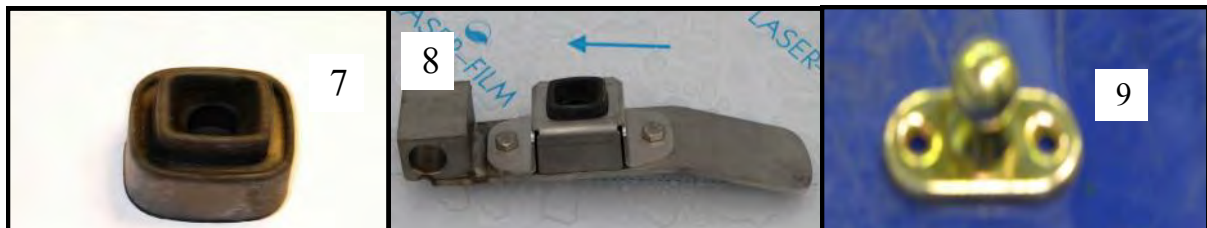

NR	BENÄMNING	ARTIKELNUMMER	ÖVRIGT
7	Gummidetalj för dörrhållarhus	80757	
8	Dörrhållarhus lättmetall	80755	Målad
9	Tapp dörrhållare	80758	Gul krom
	Dörrhållare hondel gummi m. stålbricka	81855	
	Skruv M6x16 försänkt	83171	
	Kupolmutter M6	82696	
	Bricka M6	81144	

DÖRRHÅLLARE

NR	BENÄMNING	ARTIKELNUMMER	ÖVRIGT
1	Fäste dörrhållarstag	81422	
2	Dörrhållare kpl	83283	
3	Dörrstagshållare släp fram	80987	
4	Fäste dörrhållarstag ory kapell	86555	
5	Handtag dörrsystem kpl	81005	
6	Dörrhållare kort fjäder	82694	
7	Dörrhållare lång fjäder	82697	
8	Dörrhållarfäste kpl	80988	
9	Dörrhållarknopp kpl	81412	



1



2

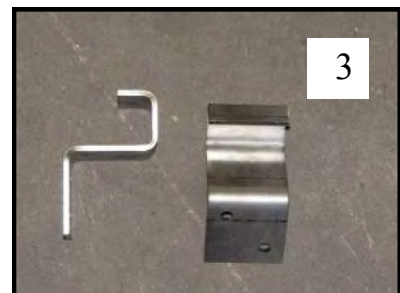

3



4

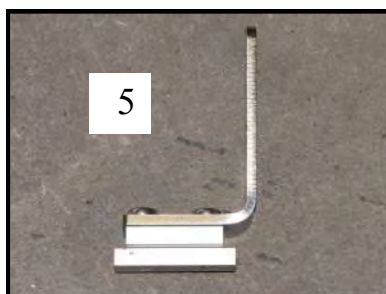

5

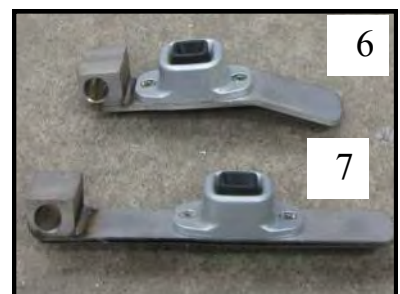

6

7



8



9

ÖRY DÖRRLÅSNING

NR	BENÄMNING	ARTIKELNUMMER	ÖVRIGT
1	Dörrlåsfaste dörrsystem	80770	
2	Handtag kpl dörrlås	82324	
3	Lång justergaffel	81007	
4	Kort justerlänk	81008	
5	Justermutter dörrsystem DS2	81011	
6	Arm dörrsystem	80121	
7	Lämhake dörrsystem DS2 RF	19751	
8	Skruv M6S M16x45	80361	
9	Skruv M6S M16x80	80365	
10	Lågmutter M16 FZB 8mm	80391	
11	Mutter M6M M20 FZB	81330	
12	Mutter Nyloc M16	80000	
13	Bladfjäder dörrhandtag	80774	
14	Tallriksfjäder sf-taf (2st)	80162	31,5x16,3
15	Stolphake dörrsystem DS2	19744	

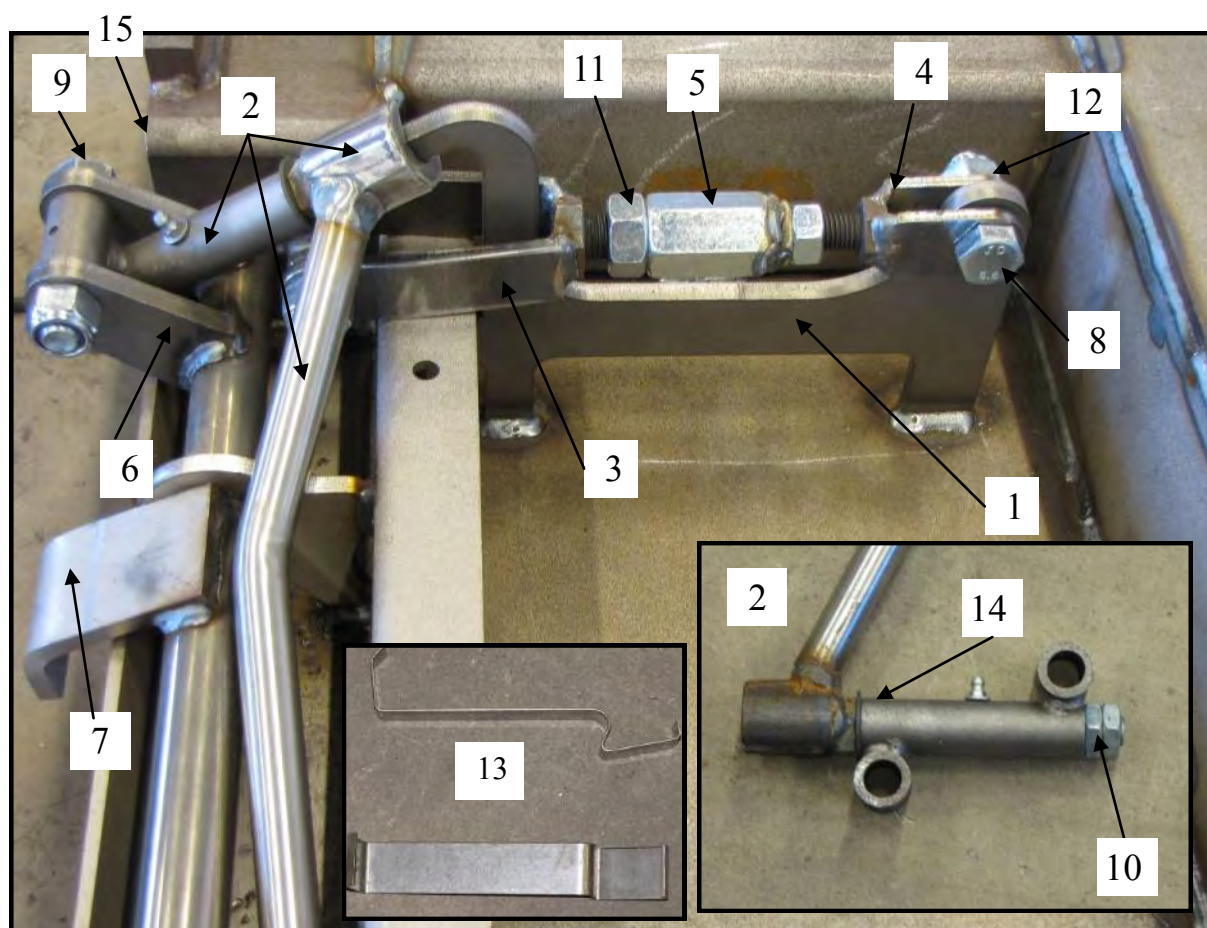

FAST SIDA, BAK



NR	BENÄMNING	ARTIKELNUMMER	ÖVRIGT
1	Aluminiumprofil rundtopp 25mm	80091	
2	Kapellprofil mitt 25 mm Sapa	80777	
3	Kantskoning U-profil kraftig 25 mm	80843	
4	Monobolt 2711-0817 SS 6,4mmx14,1	81258	
5	Stavex blindnit 4,8 bs11-0618	80158	
6	Dörrhållare hake rf	80759	
7	Skruv MFT M8x50 A4	80492	
8	Kantlist fast sida al	80740	
9	Skruv torx MRT M8x25 A4	80489	

FAST SIDA, FRAM



NR	BENÄMNING	ARTIKELNUMMER	ÖVRIGT
1	Hörnprofil Alu 55x35	80742	

FLAKSPÄNNARE

NR	BENÄMNING	ARTIKELNUMMER	ÖVRIGT
1	Snurrbuss rf med fäste	80231	
2	Buntspännare 601 bandspännare	12935	
3	Buntspännare 602 bandspännare	14456	
4	Buntspännare 801 bandspännare	14459	
5	Ory Certex Surrningsvinsch	87333	
	Flakgenomgång	80233	Till buntspännare
	Spännstång	15797	Till buntspännare
	Band 5 ton till spännare autonordic	80232	

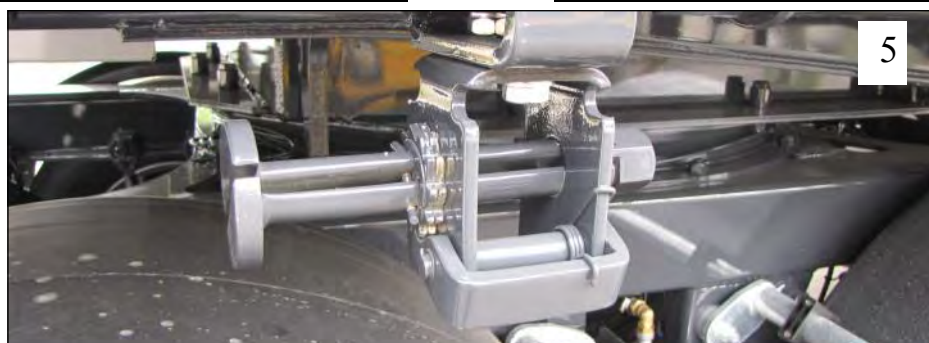
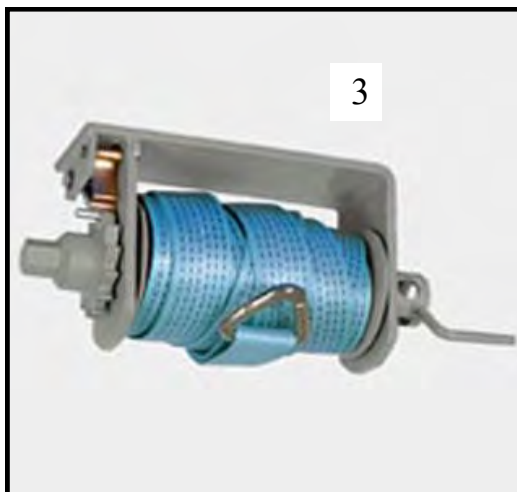
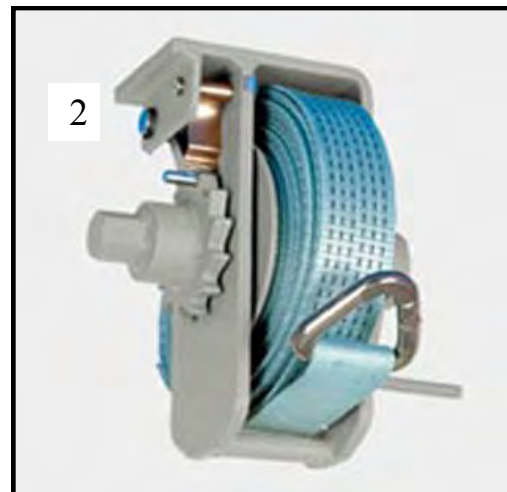

SURRNINGS DETALJER

NR	BENÄMNING	ARTIKELNUMMER	ÖVRIGT
1	Surrningsögla för infällning dubbel	81535	
2	Mothållsplatta till surrningsögla	85283	
3	Surrningsögla CAT 310 galv enkel	81534	
4	Spännbjörn björnbindsle 8''	80973	
5	Kättingfäste alu, stolpe	80763	
6	Kättingfäste k20	80120	
7	Bindkrok vägginfälld	82453	
8	Spannmålskätting 2,6m 1-krok	80748	
9	Spannmålskätting 2,6m 2-krokar	80747	
10	Krok till björnbinsle	81029	
11	Lock bandspännare kg	81009	

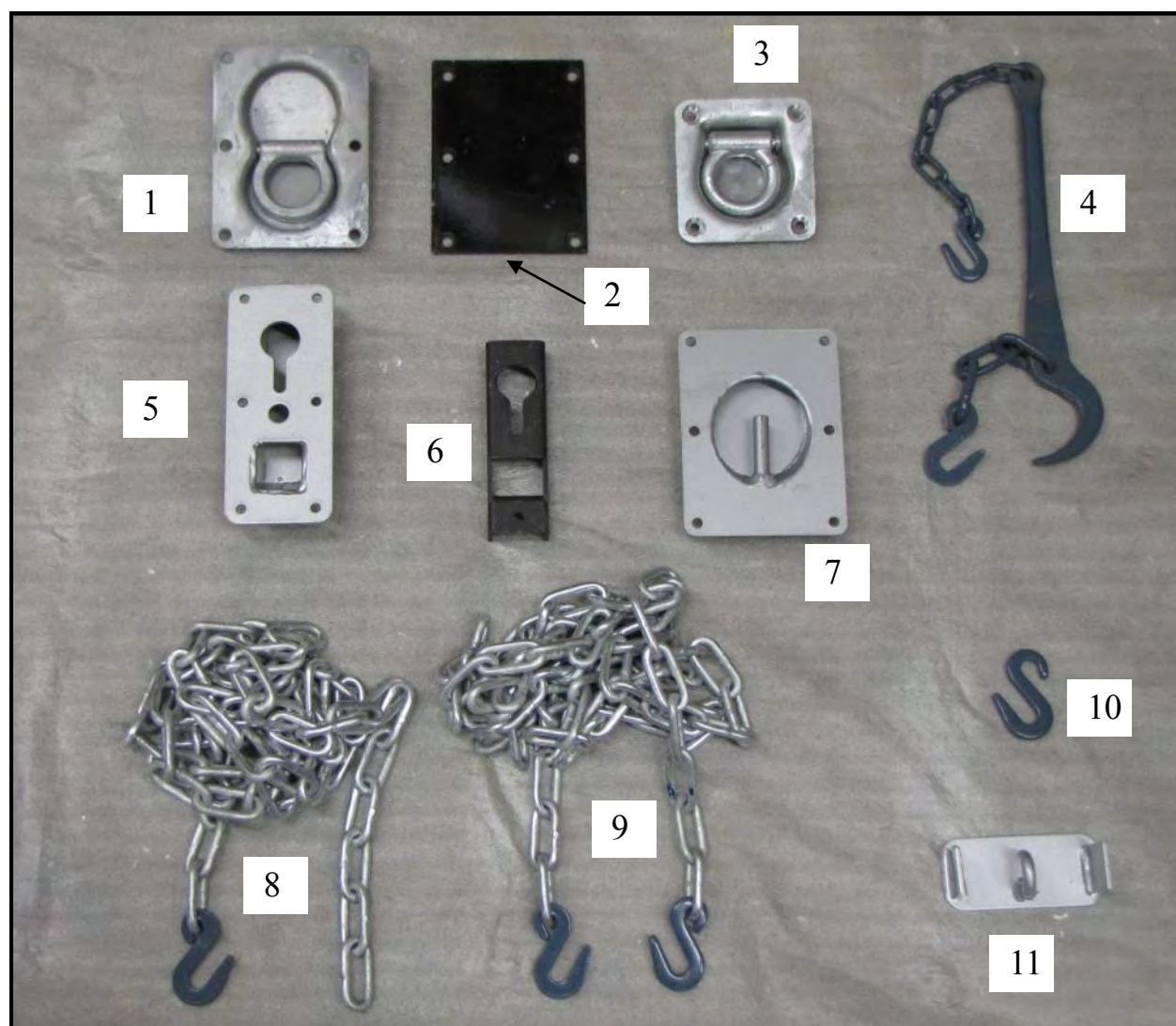

LAST-FÖRANKRING

NR	BENÄMNING	ARTIKELNUMMER	ÖVRIGT
1	KG-krok finsvetsning	14548	
2	Repkrok rundad svetsbar	80201	
3	Förankringsögla Briab rektangel std	15268	
3	Förankringsögla Bevola 63mm	85258	8000kg
4	Förankringsögla Tico modifierad	80215	
5	Stakhylsa Laxo 11/63 R spår L=140	18934	
6	Täcklock Laxo stakhylsa	80203	
7	D-ring singel 20 ton sjöförankring	80221	
	Repkrok 12 mm	80200	
	Redskapshållare 30-40mm	85821	
	Redskapshållare 20-30mm	85825	
	Skena redskapshållare, L=450	85824	

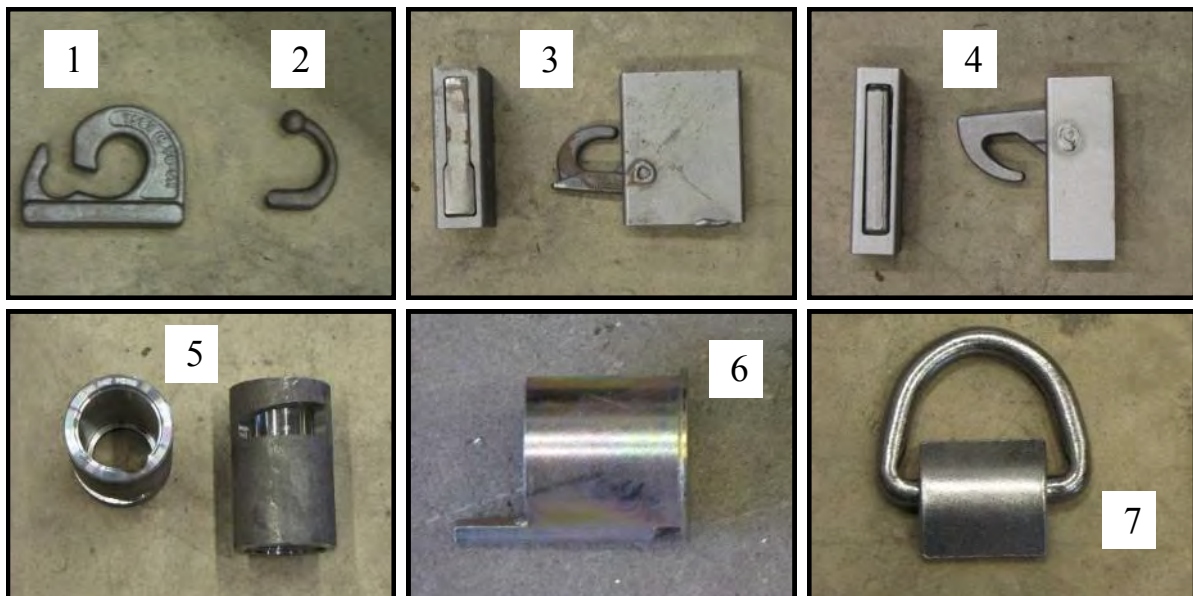

SAPA BAKDÖRRAR

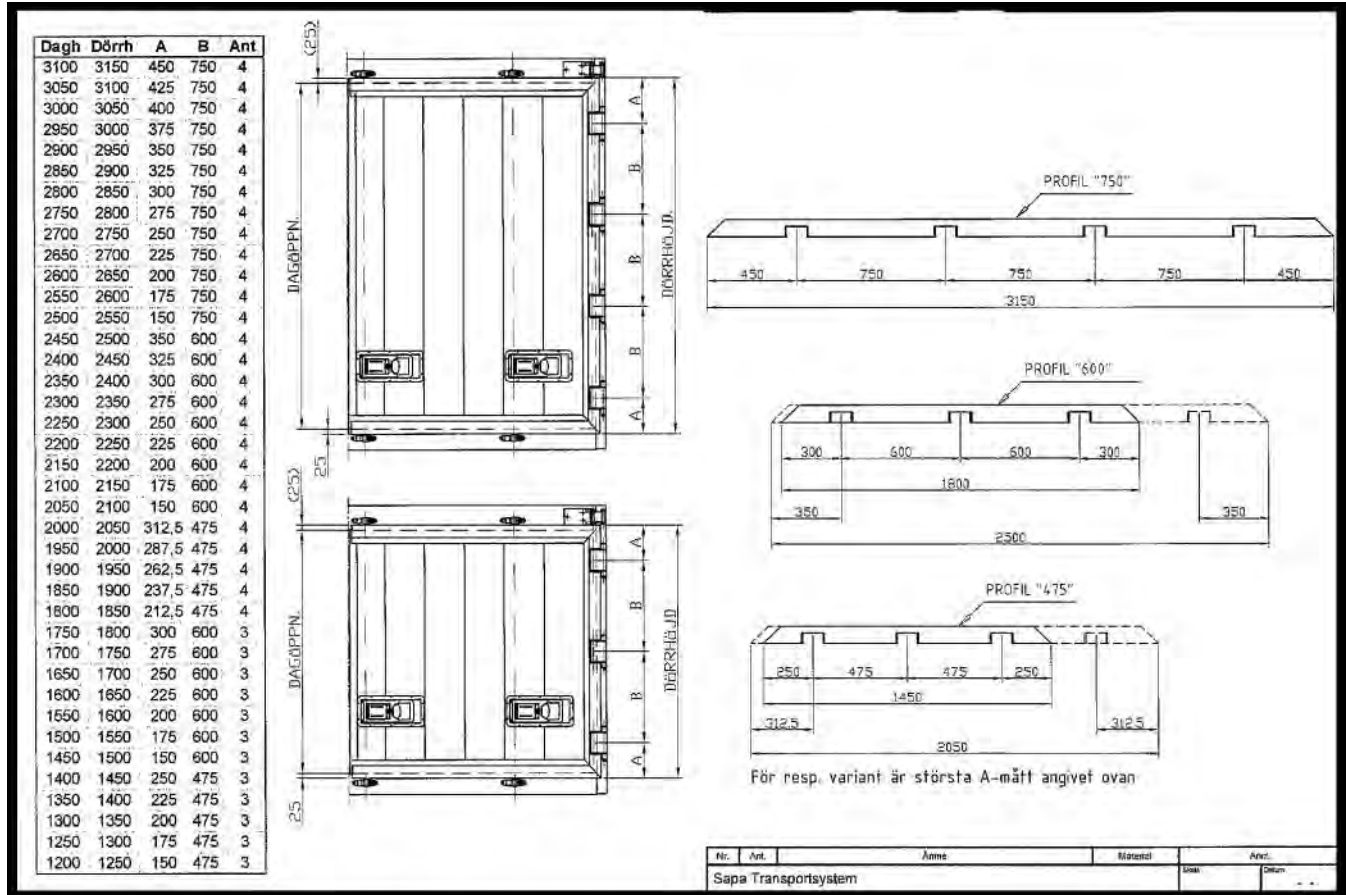

NR	BENÄMNING	ARTIKELNUMMER	ÖVRIGT
	Gångledsprofil cc 750	85436	
	Gångledsprofil cc 600	85437	
	Gångledsprofil cc 475	85443	
	Över/underkantsprofil	85458	

SAPA BAKDÖRRAR

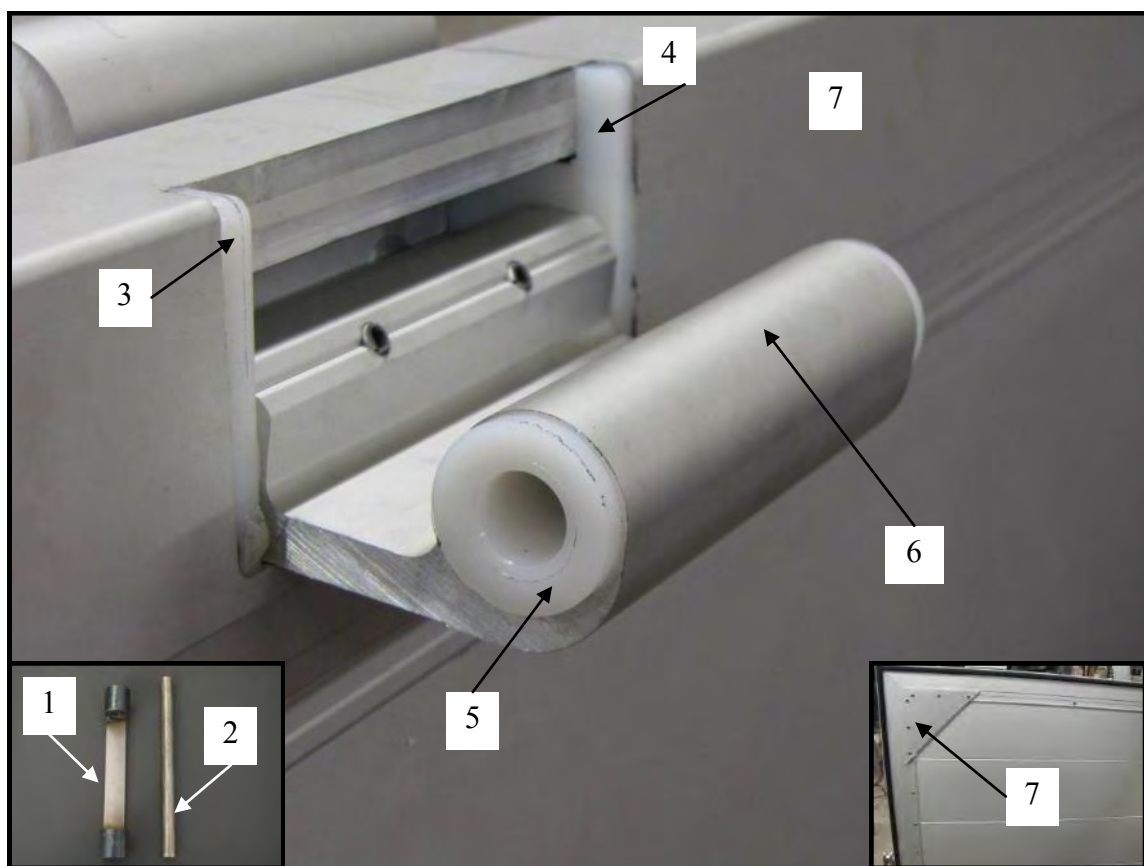

NR	BENÄMNING	ARTIKELNUMMER	ÖVRIGT
1	Gångledsfäste	85465	
2	Gångledssprint	85466	
3	Ändgångledsbussning vänster	85467	
4	Ändgångledsbussning höger	85468	
5	Plastbussning till ändgångled	85491	
6	Ändgångled	85469	
7	Hörnförstärkningsplåt	85459	
	Planbricka	85461	
	Plastbussning (2st/lås)	85462	
	Rundstång 16mm RF	85464	
	Rundstång aluminium	85470	
	Hörnvinkel	85460	Invändig

DETALJER BAKDÖRRAR

NR	BENÄMNING	ARTIKELNUMMER	ÖVRIGT
1	Stångregel Handtag	85375	
2	Stångregel Handtags fäste	85376	
3	Stångregel Krampa liten	85377	
4	Stångregel Bussning	85378	
5	Stångregel Kolv	85379	
6	Stångregel Slutbleck	85380	
7	Stångregel Handtags hållare	85381	
8	Stångregel nit	85382	
9	Stångregel Bussning	85386	Till handtag
10	Stångregel Krampa stor	85384	
11	Stångregel Bussning	85385	Till handtagshållare
12	Stångregel Stödring	83705	
13	Stångregel 27mm kpl RFS Big Deltah	80750	
	Stångregel Rör RFS 27x3200	80995	Polerat
	Gångjärns rfs kpl L=320mm	14324	

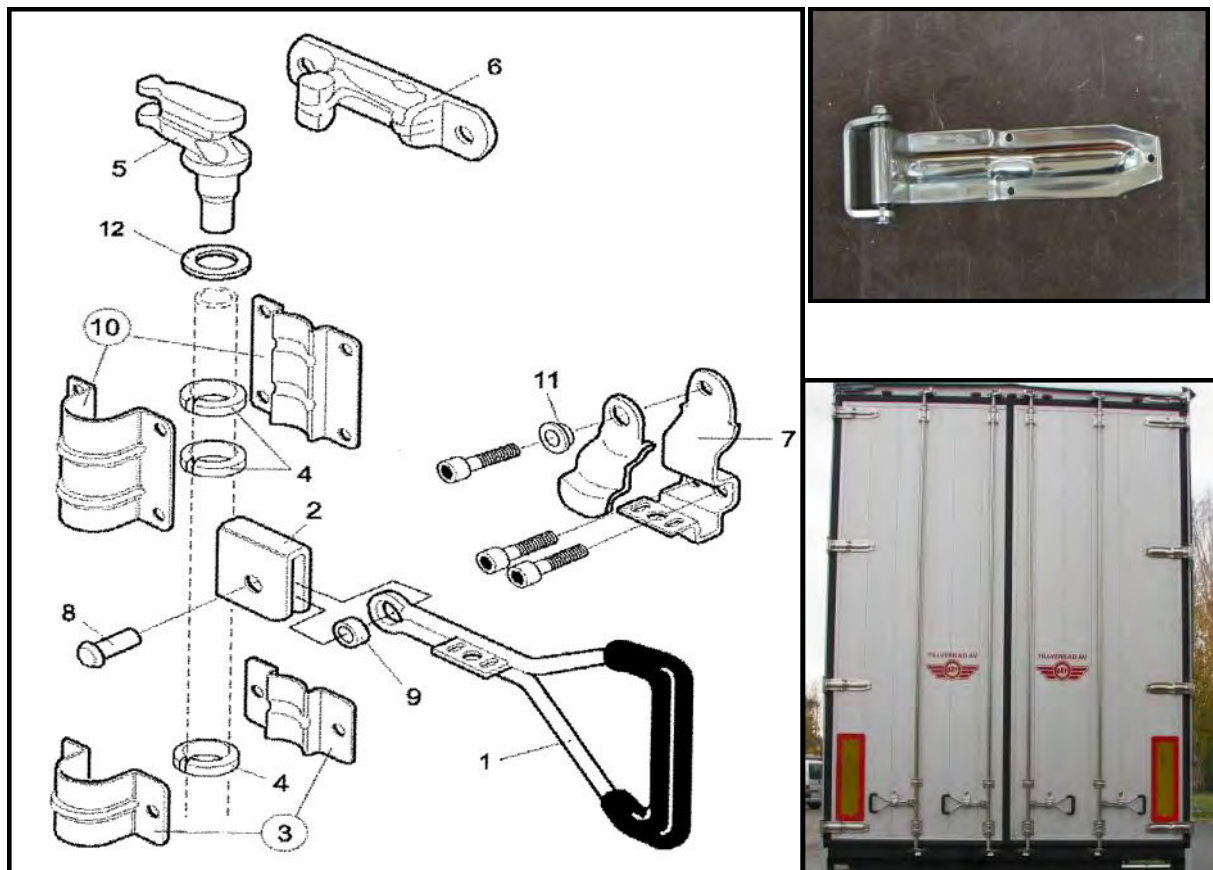

DETALJER BAKDÖRRAR

NR	BENÄMNING	ARTIKELNUMMER	ÖVRIGT
1	Ticolås L9F lack	80985	
2	Anslag svängbar överliggare	80969	
3	Släpvangsreflex 2mm 197x566 2st	80691	
4	Surrningsögla CAT 310 galv enkel	81534	
5	Slutbleck	85509	Överliggare/bakprofil
6	Stångregel RFS för infällning	84679	
7	Gångjärn överliggare INB	84370	
8	Kolv för stångregel	85510	Dörr

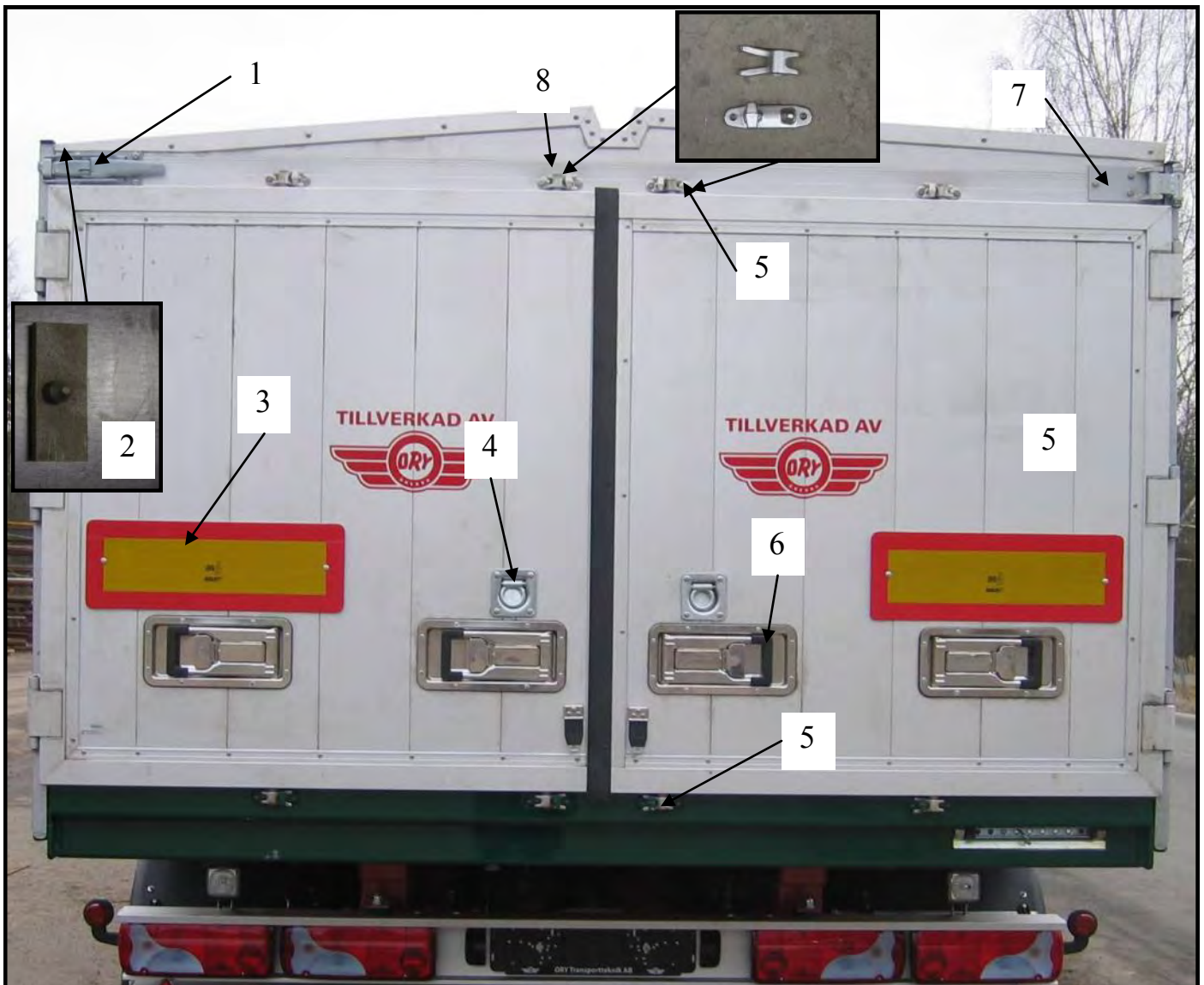

DETALJER BAKDÖRRAR

NR	BENÄMNING	ARTIKELNUMMER	ÖVRIGT
1	Kinnegrip k20		
2	Gångjärn bakdörrar fz v-hand	83017	
3	Gångjärn bakdörrar fz h-hand	83016	
4	Spannmålslucka A	80999	
5	Ticolås L9F lack	80985	
6	Dörrhållare RFS 72mm plastband	11592	
	Dörrhållare RFS 92mm plastband	11595	
7	Dragbilsreflex 2mm 140x575 2st	80689	
8	Stolpfäste K20 infällt	84399	

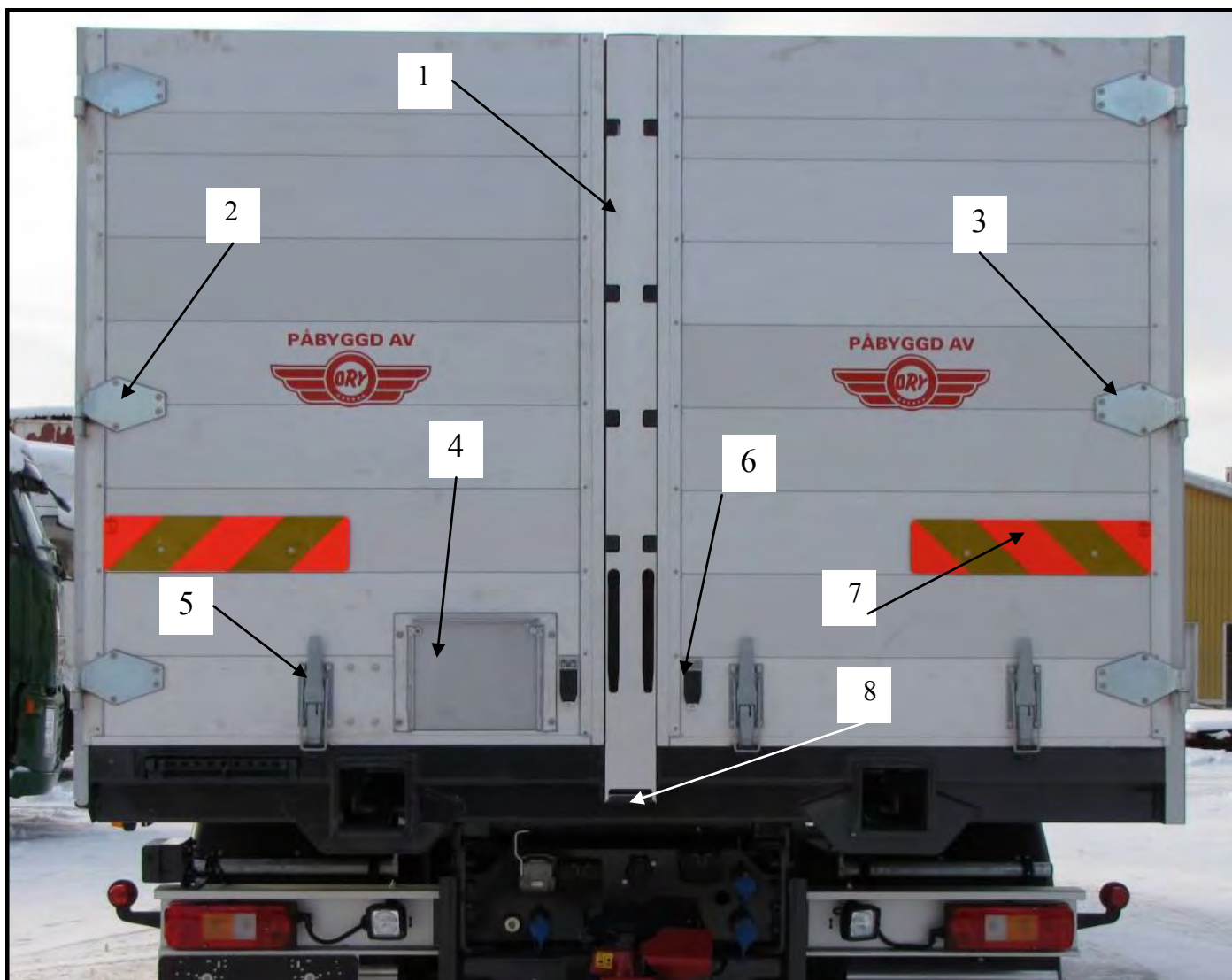

DETALJER BAKDÖRRAR

NR	BENÄMNING	ARTIKELNUMMER	ÖVRIGT
1	Gångjärn rf kpl. L=320mm	14324	
2	Gångjärn sidtipp kpl	80862	
3	Underlägg gångjärn sidtipp	81000	
4	Fästplatta gångjärnsidstipp	82906	
5	Gångjärn bakdörrar fz v-hand	83017	
6	Gångjärn bakdörrar fz h-hand	83016	
7	Hållare till farligt godsskylt RF	82778	

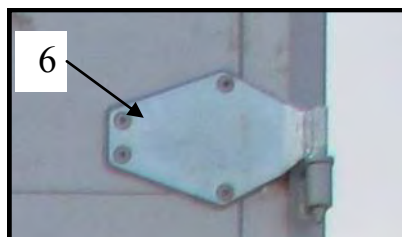
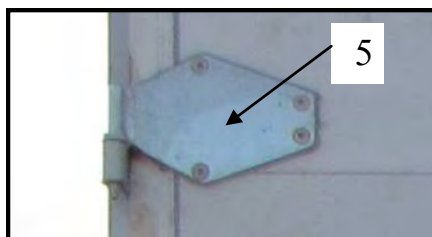
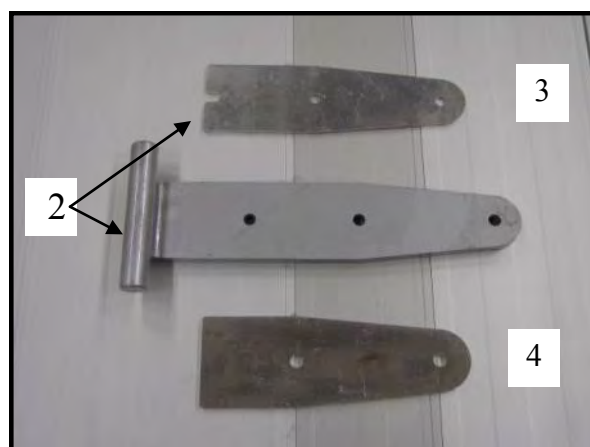
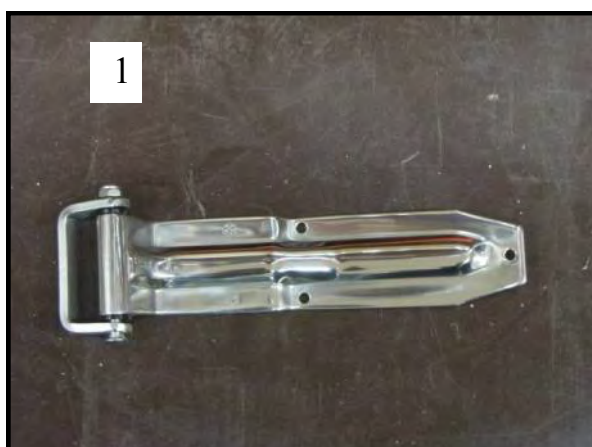

DETALJER SPRIDARLÄM

NR	BENÄMNING	ART.NR.	NR	BENÄMNING	ART.NR.
1	Drag-fotstegshandtag SPL 165x42	80994	11	Kombiled nedre höger	84559
2	Draghandtag svart 280x55	80993	12	Sprint kombiled	84340
3	Kombilås Zetterbergs Vänster	10694	13	Ticolås L9F lack	80985
4	Låsöra till kombilås modifierat	80982	14	Svetsbygel 21mm med mothåll	81448
	Kombilås Zetterbergs Hö (Ej bild)	14330	15	Gångjärn påstick	80768
5	Dragbilsreflex 2mm 140x575 2st	80689	16	Fäste gångjärn sp-läm	87655
6	Ory utdragbar stege RF	86008	17	Excenterregel borrad RFS L=115-125	82577
7	Gångbord L=1800	82233	17	Excenterregel Hake borrad RFS	81451
8	Fäste gångbord bak	70008	18	Skylt påbyggd av Ory	82782
9	Gångbordsfäste bak	70025	19	Låsbalk RF sp-lucka	80767
10	Kombiled övre höger	84544	20	Spridarlämsutlösning II	82251

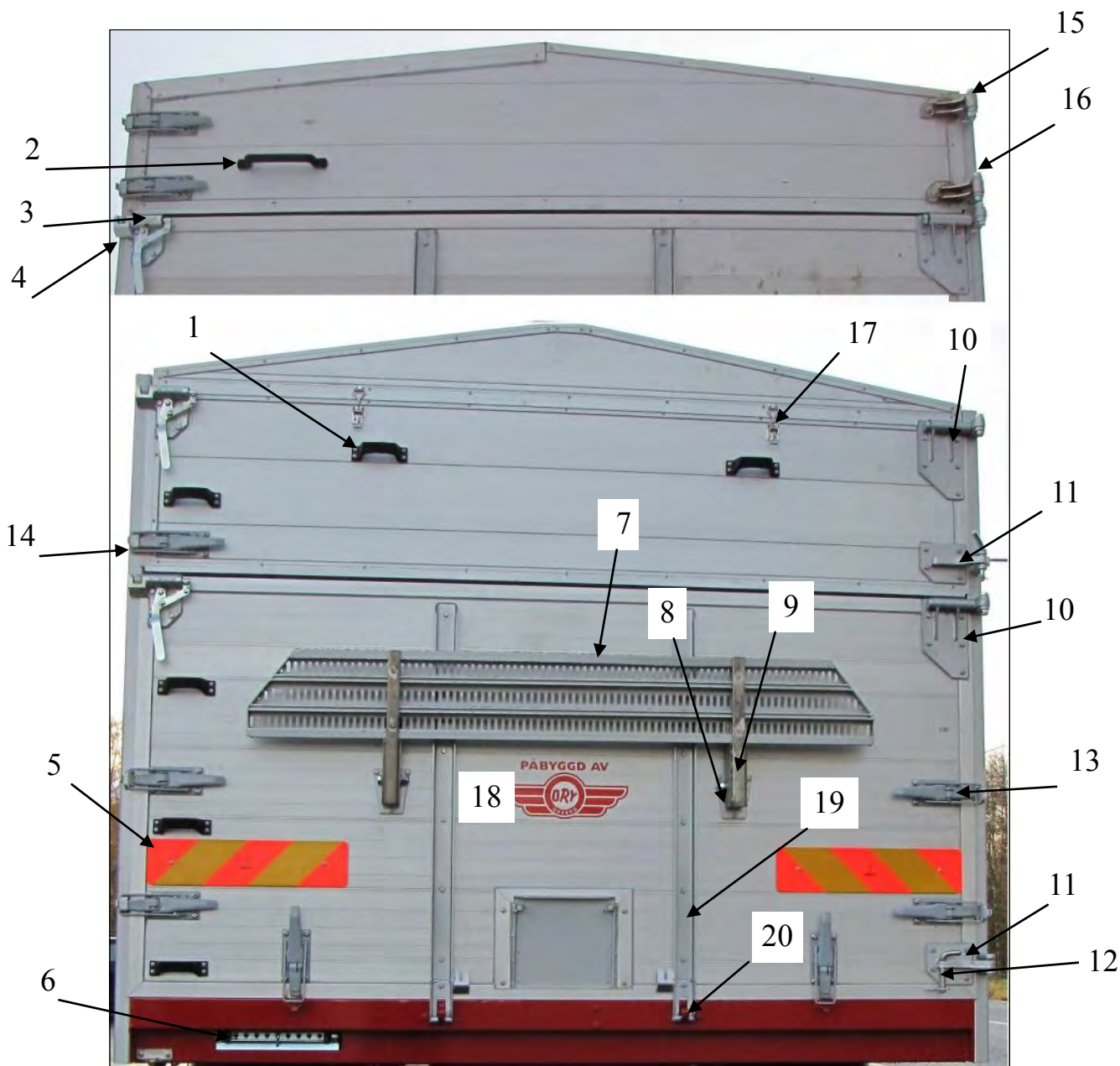

DETALJER SPRIDARLÄM

NR	BENÄMNING	ARTIKELNUMMER	ÖVRIGT
1	Monobolt 6,4x19,2 RS 9st	81261	
2	Montagelist för SP-läm	85038	
3	Gummiduk 2570x130 3mm naturgummi	80192	
4	Spridarlämsstötta låsbalk sp-lucka	82059	
5	Spridarlämsstötta vänster bakstolpe	86995	

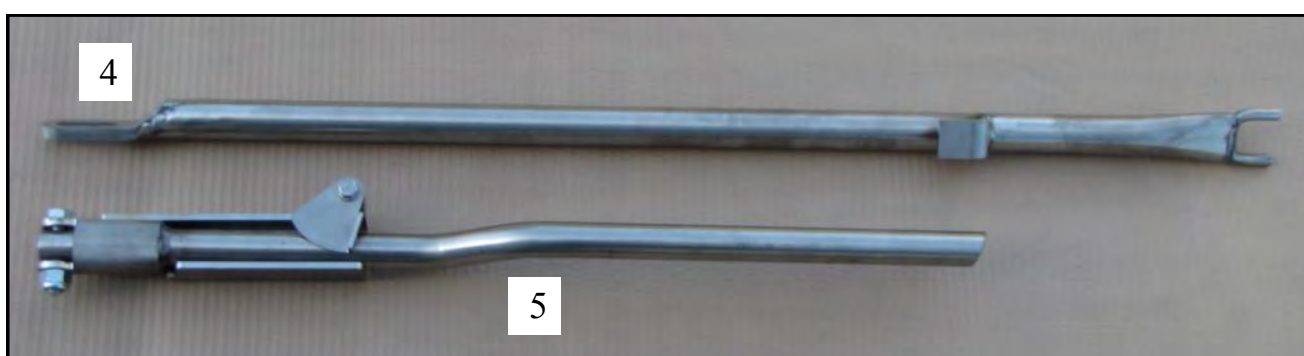
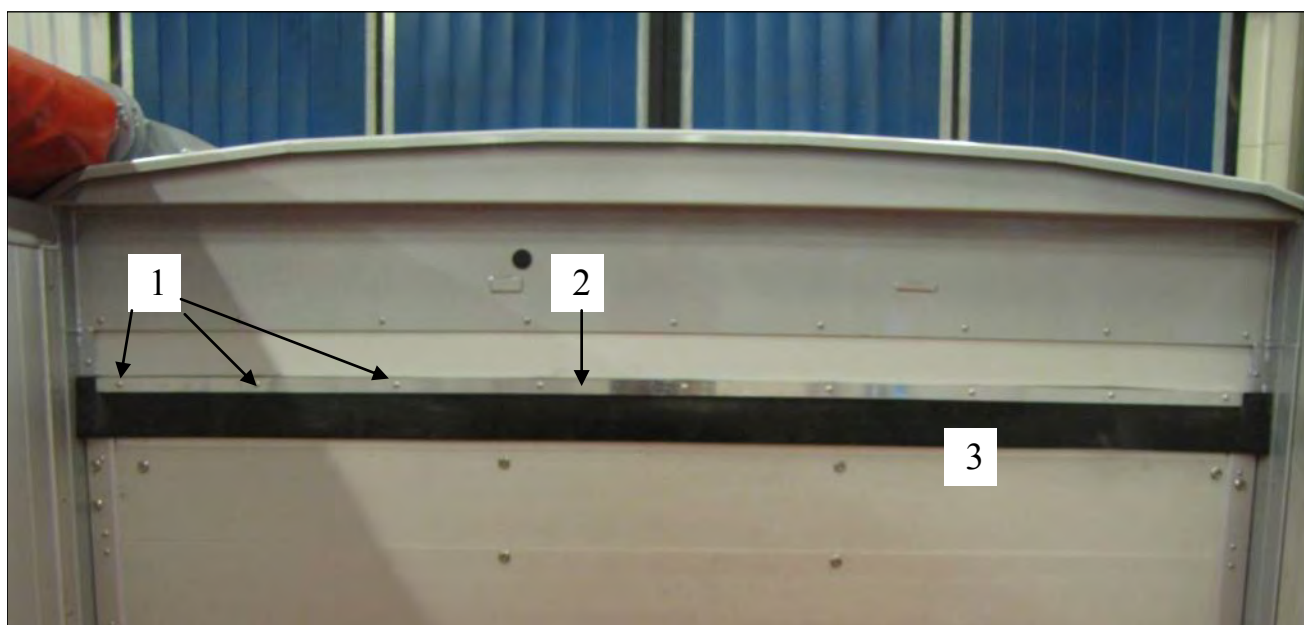

SPANNMÅLSLUCKA

NR	BENÄMNING	ARTIKELNUMMER	ÖVRIGT
1	Gejder spannmålslucka lång L=400mm	82536	
	Gejder spannmålslucka A L=250mm	83160	30mm
	Gejder spannmålslucka B L=250mm	83161	25mm
	Gejder spannmålslucka C L=300mm	83162	30mm
	Gejder spannmålslucka D L=300mm	83163	25mm
2	Vingskruv vs M10x20 fzb	80190	
	Vingskruv vs M10x25 fzb	80301	
3	Spannmålslucka A	80999	
	Spannmålslucka 400	84552	
	Spannmålslucka B	83169	

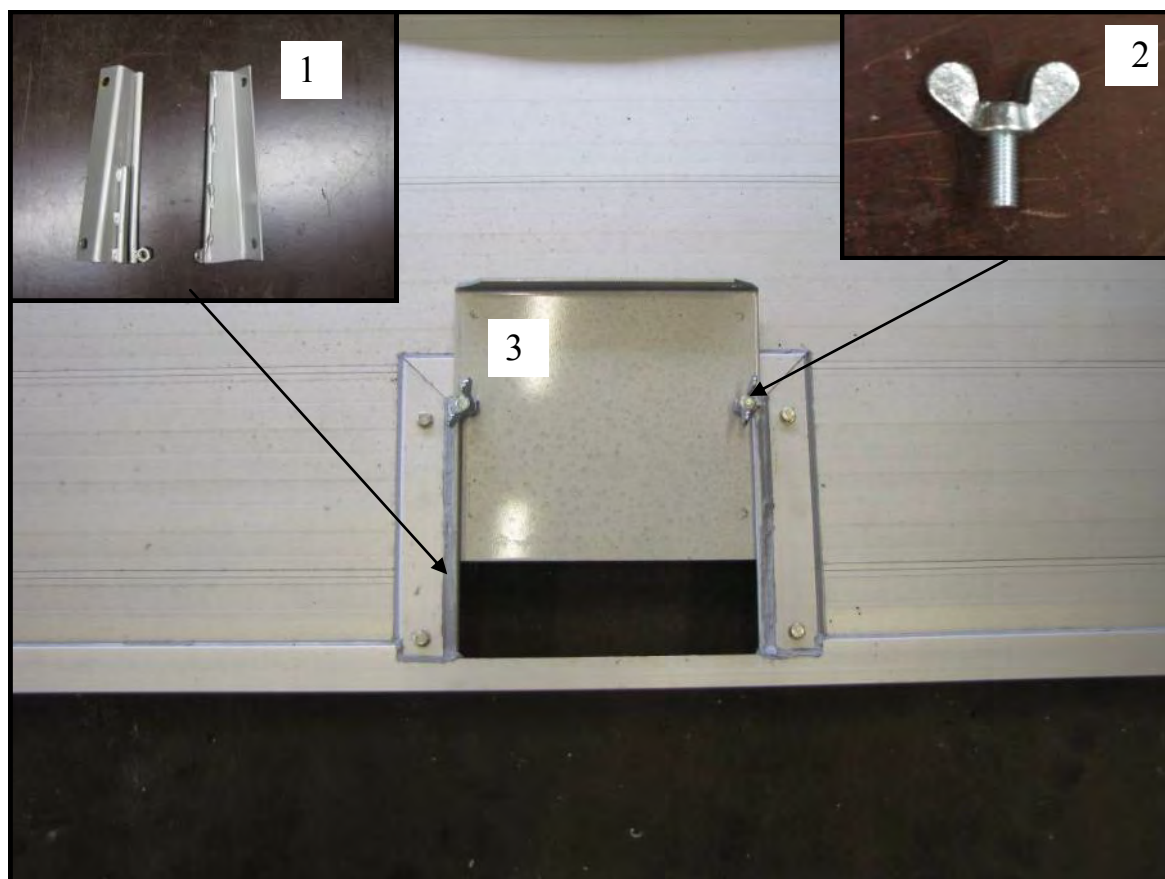

STEGAR

NR	BENÄMNING	ARTIKELNUMMER	ÖVRIGT
1	Kpl fällbar stege fram hörnstolpe	85129	
2	Aluminiumstege - 2 steg	86144	L=630
3	Aluminiumstege - 3 steg	86145	L=930
4	Stege fällbar framstam L=2700	82407	
4	Stege fällbar framstam L=2400	85329	
5	Stege utdrag- och vikbar Ory RF	86008	
	Aluminium stege 3m	81611	
	Scania lång hyttstege	84596	
	Stegpinne till svetsbar stege	85123	

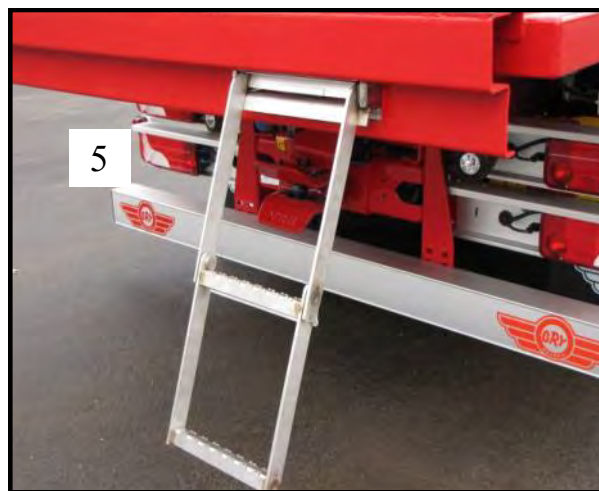
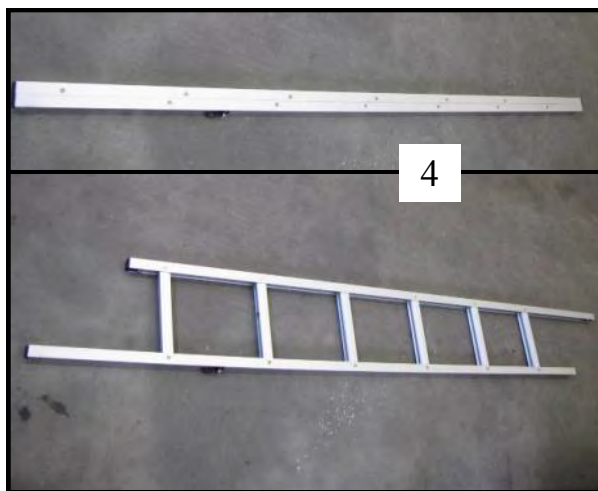
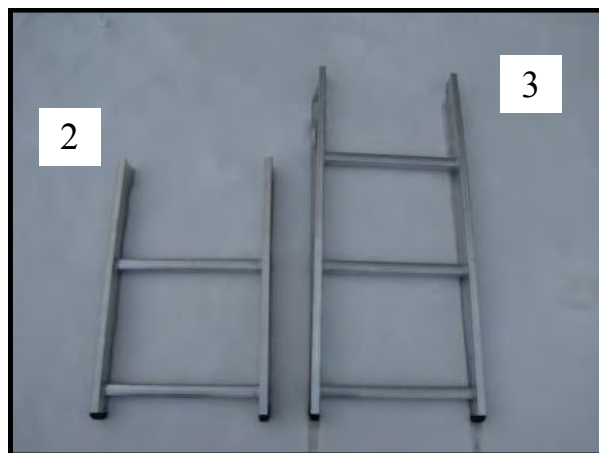
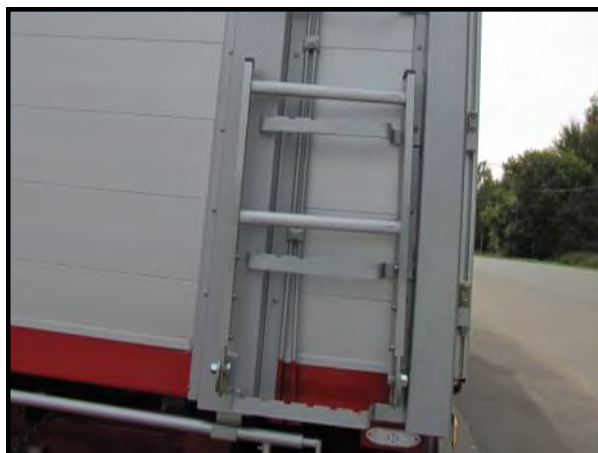

GÅNGBORD

NR	BENÄMNING	ARTIKELNUMMER	ÖVRIGT
1	Gångbord bak kpl	82025	
2	Gångbordsfäste bak	70025	
3	Fäste gångbord bak	70008	
	Fäste fällbart dubbelt gångbord	83077	
	Fäste fällbart gångbord	83102	
	Fäste fällbart dubbelt gångbord	83077	
	Gångbord L=1625	81463	
	Gångbord L=1800 (lastbil)	82233	
	Gångbord L=1900 steg till vänster	82061	
	Gångbord L=1900 steg till höger	82231	
	Gångbord L=1900 rakt	84019	
	Gångbord L=1900 dubbelgirad	84152	
	Gångbord L=2160 rakt	84157	
	Gångbord L=2160 framstamsräcke	87454	
	Kpl fällbar steg fram gångbord	84956	

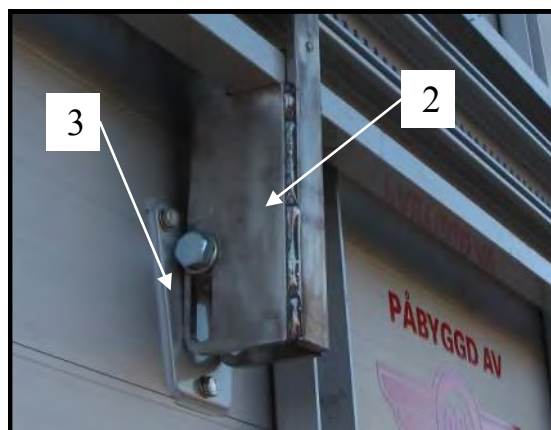
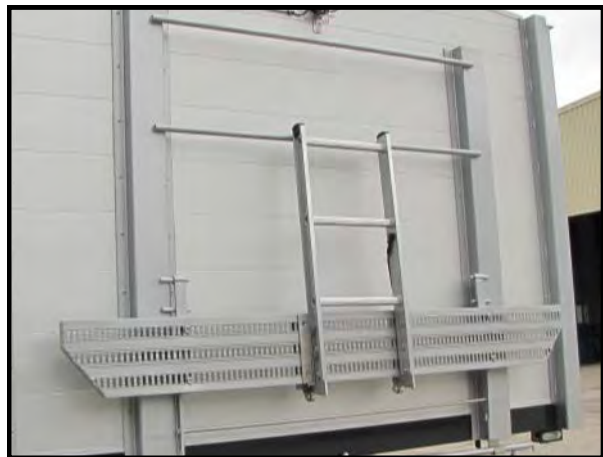
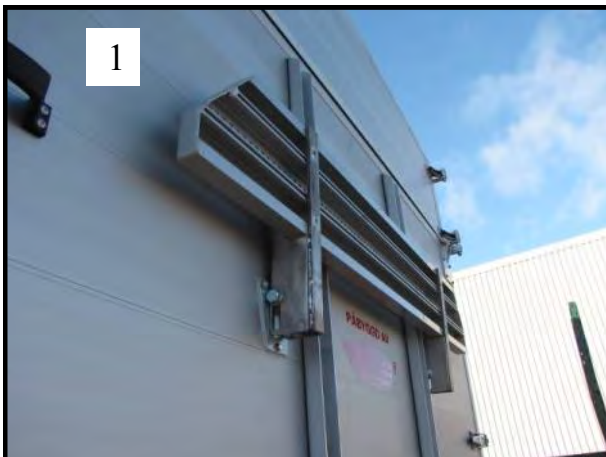

DIVERSE DETALJER

NR	BENÄMNING	ARTIKELNUMMER	ÖVRIGT
1	Reglage nödköring	81424	
2	Alu-plåt härdad slät 2000x1000x2mm	80008	
	Alu-plåt slät 2000x330x2 härdad	85813	
	Alu-plåt slät 2000x500x2 härdad	85814	
3	Spridarlämsutlösning II	82251	
	Spridarlämsutlösning dubbel	85540	
4	Membrancylinder typ 16	81188	
5	Monteringssats/gaffel typ 9-16	81190	
6	Dragfjäder SF-DF 3x20x120 Ö=6	81342	

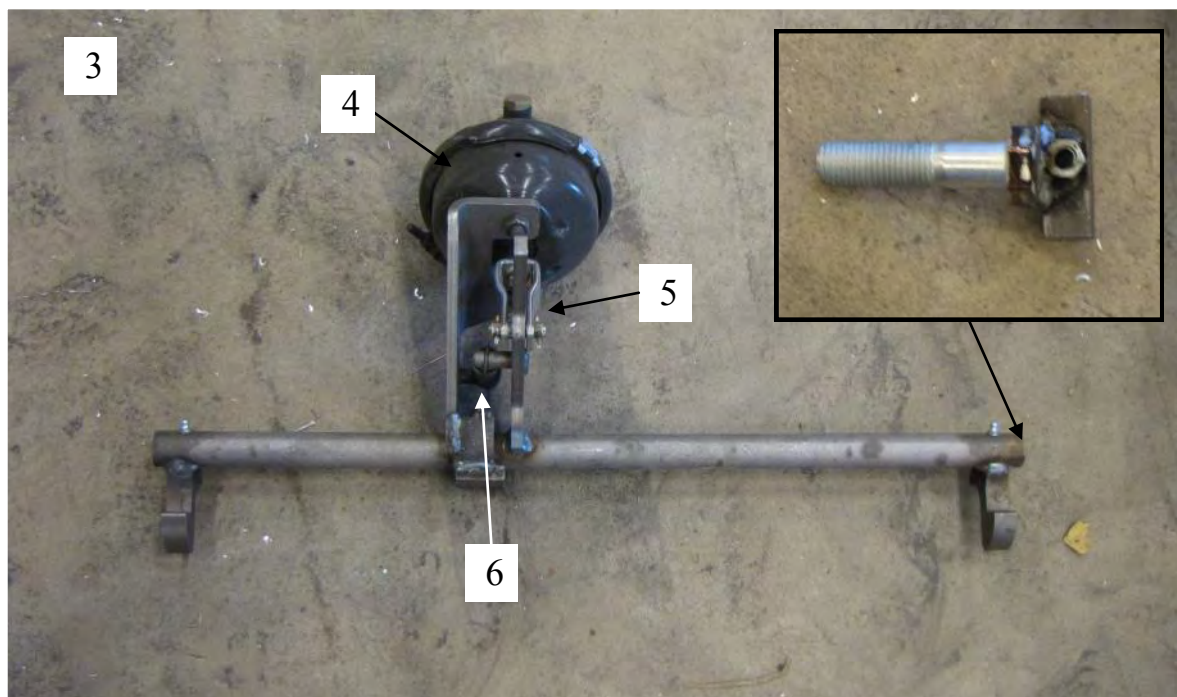
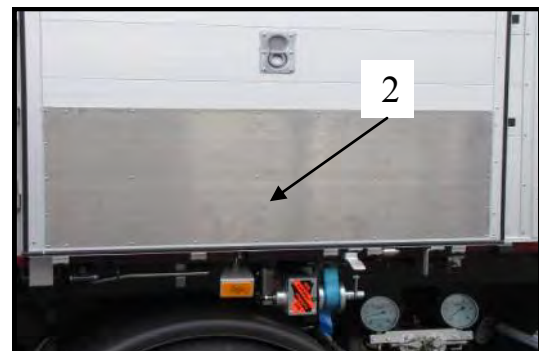
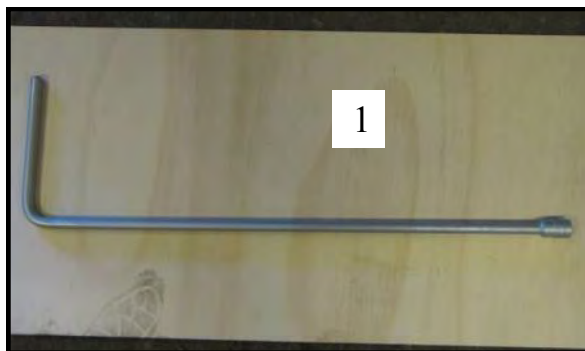

DIVERSE DETALJER

NR	BENÄMNING	ARTIKELNUMMER	ÖVRIGT
1	Tippstötta	80711	
2	Hållare snökedjor släp	87236	
3	U-klamma 50x50	86710	
4	Reservhjulshållare tippvagn	80207	
5	Ok Reservhjulshållare 335mm 22,5"	80204	
6	Hållare snökedjor	84538	
	Ok Reservhjulshållare 275mm 19,5"	80205	
	Reservhjulsvinsch typ 67	80228	

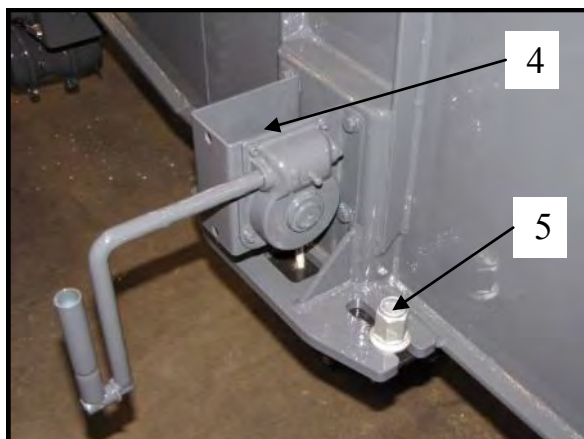
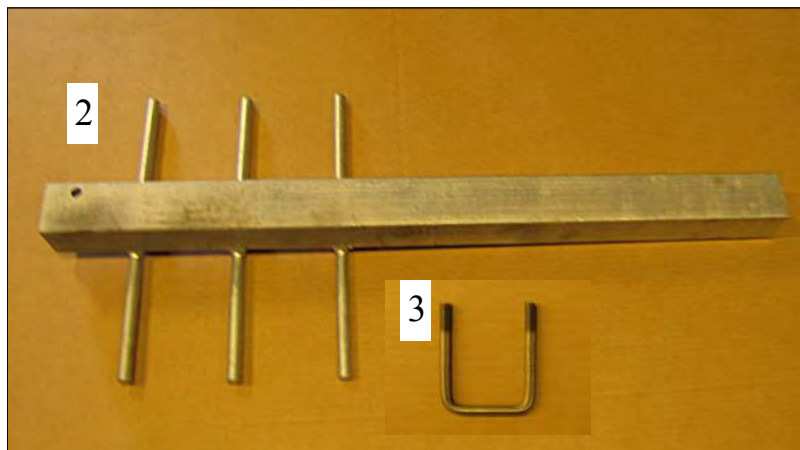
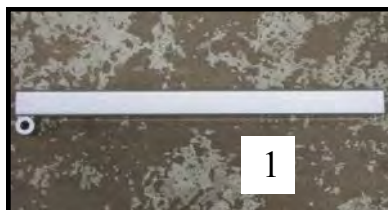

FÄSTELEMENT

NR	BENÄMNING	ARTIKELNUMMER	ÖVRIGT
1	Montage lim MSR Construction	80996	290ml
2	Montage lim ISR 70-03 Svart	82004	290ml
3	Montage lim ISR 70-09 Vit	85292	290ml
4	Montage lim ISR 70-03 Grå	80997	290ml



FÄSTELEMENT

NR	BENÄMNING	ARTIKELNUMMER	ÖVRIGT
1	Monobolt AL försänkt 6,4mm 19,2	81261	
	Monobolt rf 4,8x13,6	80160	
	Monobolt AL 4,8mm	81259	
	Monobolt AL försänkt 4,8mm	81257	
	Monobolt AL försänkt 6,4mm 14,1	81258	
	Monobolt AL försänkt 6,4mm	81256	
	Monobolt AL 6,4mm	81262	
	Monobolt Blindnit RS 4,8x10,4	81263	
	MGLP-U8-6 A2 6,4x14,2	86039	
	MGLP-U8-10 A2 6,4x20,5	86040	



FÄSTELEMENT

NR	BENÄMNING	ARTIKELNUMMER	ÖVRIGT
1	Stavex blindnit 4,8 bs	80158	
2	Popnit 4,8x20mm rf	81149	
3	Popnit 6,4x17,8mm rf	81273	
	Blindnit tlr	80159	
	Aluminiumnit 5x40mm	81271	
	Popnit 4,8x9,9mm	81254	
	Popnit 5x14,5mm	81253	



FÄSTELEMENT

NR	BENÄMNING	ARTIKELNUMMER	ÖVRIGT
	Nutsert FW83-0580 RF	85501	
1	Nutsert FW78-0830 AL	81268	
2	Camtainer nuts A2 (25mm AL-plank)	81272	
2	Camtainer nuts A2 (30mm AL-plank)	84210	
3	Gummiexpanderande r wellnut	81255	



FÄSTELEMENT

NR	BENÄMNING	ARTIKELNUMMER	ÖVRIGT
1	Hårnålssprint 4 rak A4	84787	
2	Hårnålssprint böjd 2,5 A4	85146	
3	Rörsprint 10/60	84504	
4	Kaus RF 1900 6mm	82035	
5	Kaus RF 1900 12mm	84671	
6	Wirelås backlås 10mm galv ST	V00285	
7	Karbinhake 80x8 galv	84741	
8	Kupolmutter M6 A4 MHM	82696	
9	Svetsmutter M8	81251	

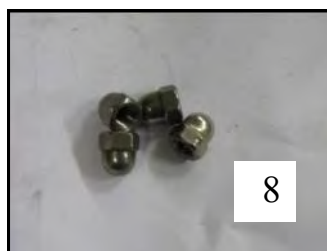
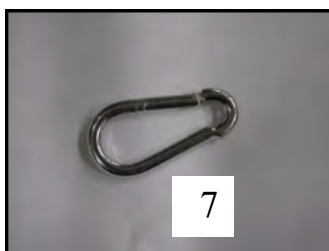

FÄSTELEMENT

NR	BENÄMNING	ARTIKELNUMMER	ÖVRIGT
1	Torx MRT M8x25 A4	80489	
2	Torx M8x50 RF försänkt	80492	
	Torx MRT M6x25 A4	80304	
	Torx MRT M6x20 A4	81546	
	Torx MRT M8x40 A4	80490	
	Torx MRT M5x40 A4	84154	
3	Insex M8x20 RF försänkt	80312	
4	Insex M8x20 A4	82700	
	Insex M6x20 MF6S A4	80488	
	Insex MC6S M6x70 A4	84800	
	Insex MF6S M6x16 A4	83171	
	Insex M8x60 12-9	83012	
	Insex M8x35 A4 försänkt	82965	
	Insex F6S M10x30 försänkt fzb	84272	
	Insex F6S M10x30 fzb 10,9	85387	
	Insex F6S M12x30 försänkt fzb	84273	



ORY HYDRAULTÄCKNING

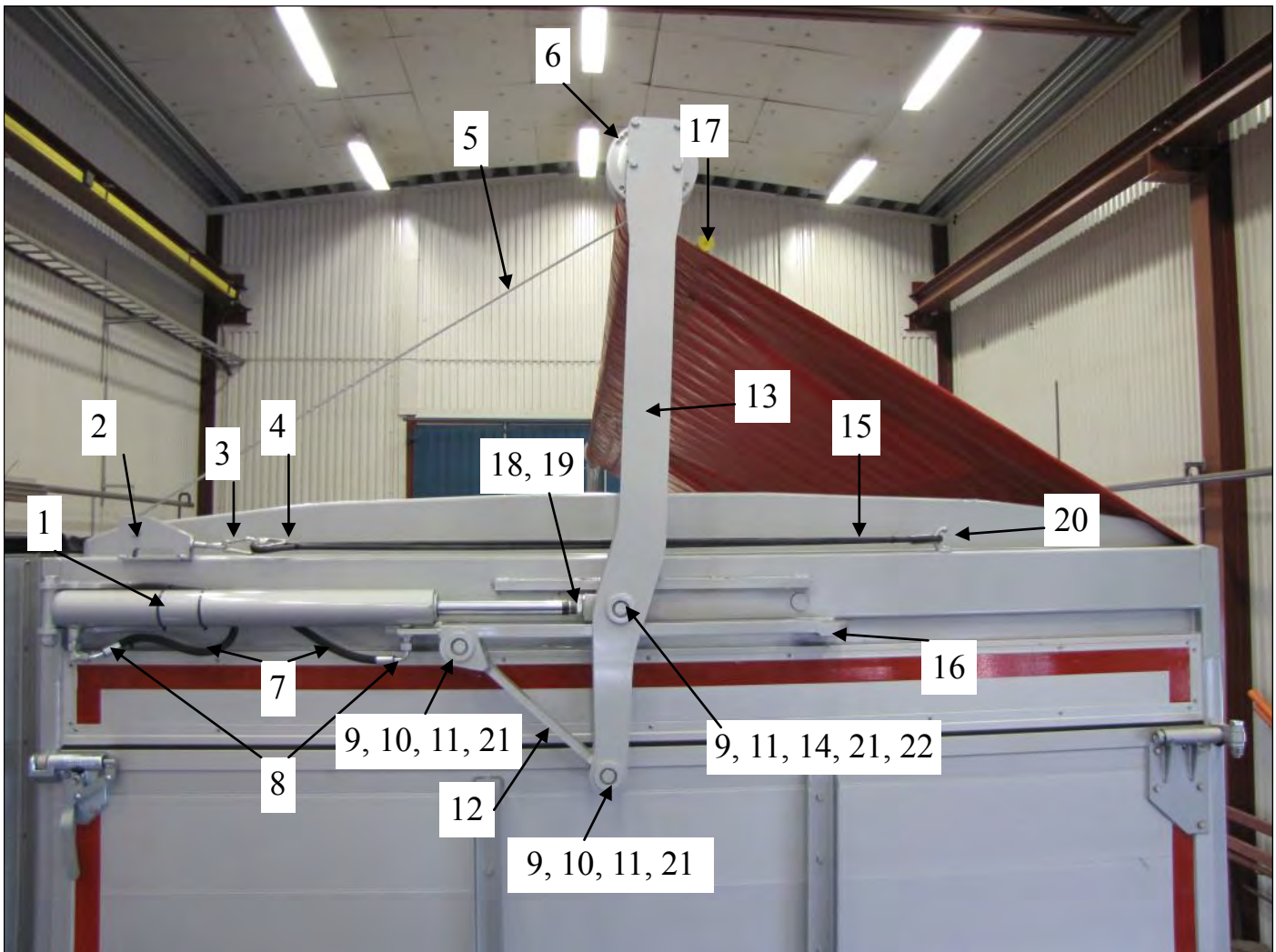

NR	BENÄMNING	ART. NR.	NR	BENÄMNING	ART. NR.
1	Hydrauleyl.DM 63/32-640 S Orykapell	86032	14	Rulle Ory rulltäckning RF	82987
2	Kpl Linhjul	83562	15	Grov gummi strop	84083
3	Karbinhake	84741	16	Löpskena Ory rulltäckning	83443
4	Kaus	82035	17	Hydraulrör 42mm	84705
5	Wire till Ory hydraultäckning	84648	18	Kolvstångsöra Ory rulltäckning	85217
6	Linrulle Ory hydraultäckning	83212	19	Stoppmutter FML6M M 30x2	82990
7	Hydraul slangar	84732 & 84733	20	Repkrok Rundad Svetsbar	80201
8	GE12LR-ED	80532	21	Lagerhylsa L=27 Ory rulltäckning	82986
9	Bussning rulle Ory rulltäckning	82983	22	Lagerhylsa L=39 Ory rulltäckning	82985
10	Axelhylsa rf Ory rulltäckning	82980			
11	Bussning arm mod B D = 50,2	84986			
12	Länk Ory rulltäckning	83444			
13	Arm Ory rulltäckning 2, 60	83442			

ORY HYDRAULTÄCKNING

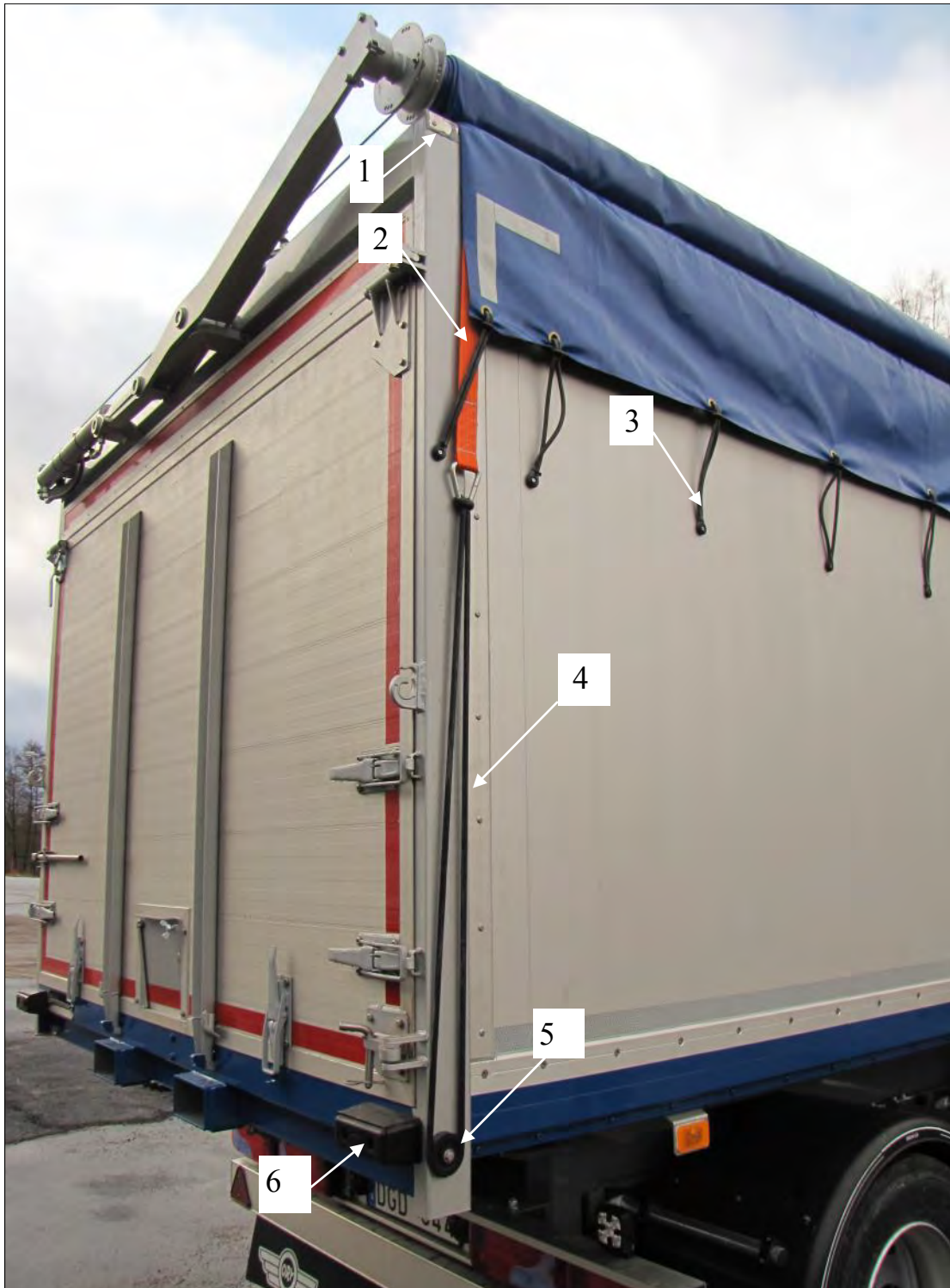

NR	BENÄMNING	ARTIKELNUMMER	ÖVRIGT
1	Slitageplåt P-profil	86906	
2	Band i kapellduk - orykapell	87004	
3	Vek gummistropp	82342	
4	Grov gummistropp	82083	
5	Grovstroppstrissa plast	82084	
6	Fenderkloss gummi 195x80 kajstopp	80226	

ÖRY HYDRAULTÄCKNING DÖRRSIDA

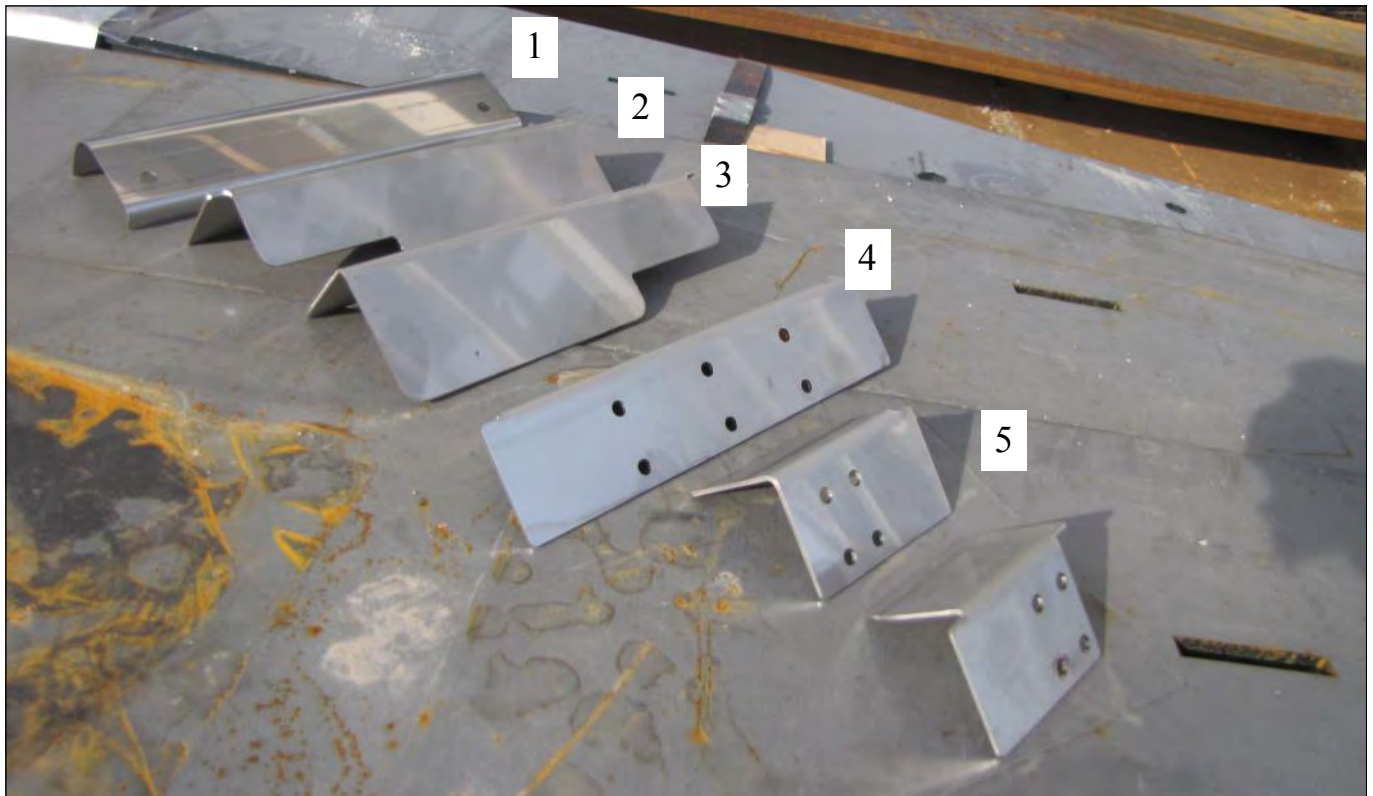

NR	BENÄMNING	ARTIKELNUMMER	ÖVRIGT
1	Slitageplåt P-profil	86906	
2	Listprofil f K20A rf	85043	
3	Listprofil f 340524 h&v rf	85044	
4	Listprofil f 340524 b.stolpe rf	85047	
5	Listprofil f 352819 h&v rf	85046	
6	Stöd kapellrör	85535	
6	Monobolt 2711-0824 SS 6,4mmx19,2	81261	



KAPELLDETALJER



NR	BENÄMNING	ARTIKELNUMMER	ÖVRIGT
	Mittbåge Ory-kapell	82286	14
	Kapellbågshållare dörr	85373	Dubbelled
	Dubbelled kpl. Till kapellbåge.	81849	Ory modell
	Mont. Skena Ory kapell	80739	
	Gummiprofil Ory kapell	80713	

VÅR

TEKNIK

DIN

**FRAM-
GÅNG**



KAPELLDETALJER

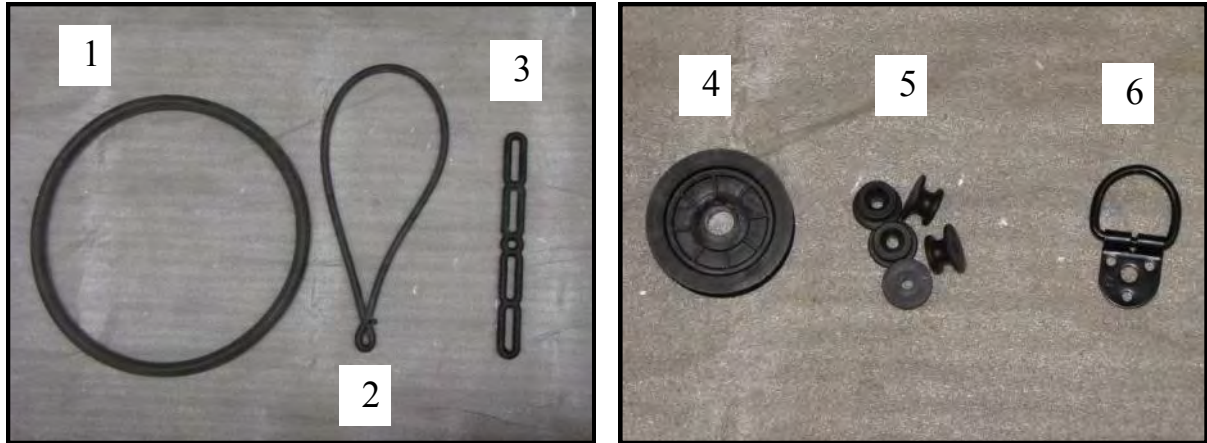

NR	BENÄMNING	ARTIKELNUMMER	ÖVRIGT
1	Grov gummistropp	82083	
2	Vek gummistropp	82342	
3	Gummistropp naturgummi	83220	
4	Grovstroppstrissa, Plast	82084	
5	Kapellknopp	81547	
6	Surrningsfäste 500kg	V00235	
7	Ory-kapell spännband kpl L=12m	84765	Med spännare
8	Ory-kapell Spännare med krok	85135	5000kg
9	Spännband 8000 komplett 8 ton	85136	

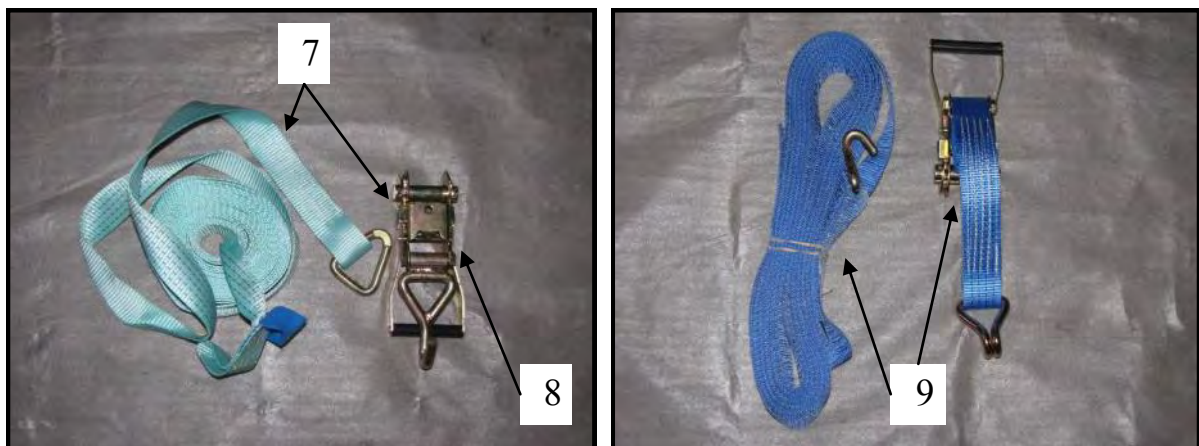

KONTURMÄRKNING



NR	BENÄMNING	ARTIKELNUMMER	ÖVRIGT
1	Konturmärkning röd (50mx50mm)	86723	
2	Konturmärkning vit (50mx50mm)	86725	
3	Konturmärkning orange (50mx50mm)	87041	
	Konturmärkning vit (50mx50mm) kapell	86957	

LASTVÄXLAR/LAVETT DETALJER

NR	BENÄMNING	ARTIKELNUMMER	ÖVRIGT
1	Bakre fäste luftkolv	81898	Till 3 axl. lavett
2	Kolvstångsfäste	81899	
3	Damask luftkolv superlång	81734	
4	Kolvstångsöra	81824	Till 4 axl.
5	Damaskfäste luftkolv L=125+200	82011	
6	Damask Ory luftkolv	81661	
7	Kolvfäste Lv-4	81864	Till 4 axl.
8	Luftkolv 125 iv 3 rullbana	81660	
9	Luftkolv 167/80/160	81690	
10	Säkring Lv-lås	81863	
	Låskrok för Lv-lås	81867	

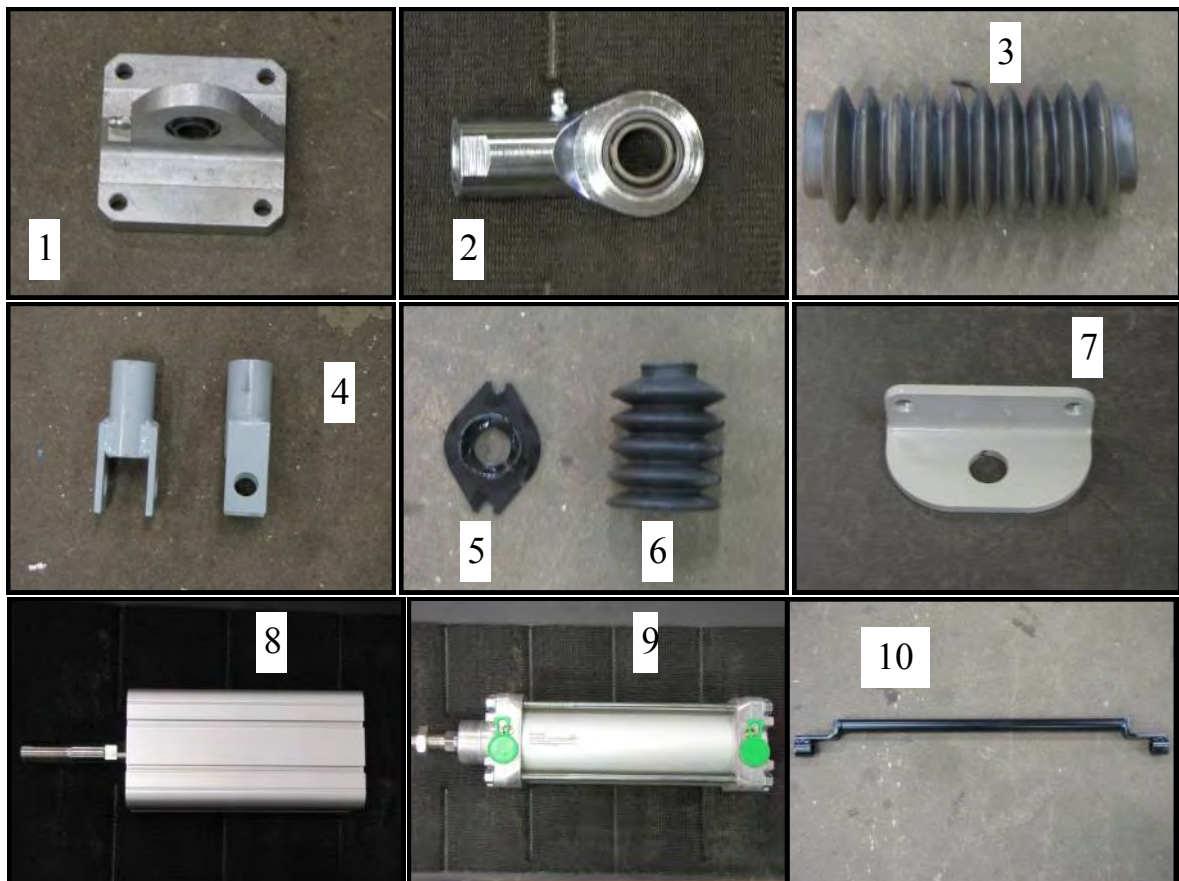

LASTVÄXLAR/LAVETT DETALJER

NR	BENÄMNING	ARTIKELNUMMER	ÖVRIGT
1	Returfjäder D26/2,8x148	81396	
2	Styrning	19098	
3	Klaff släde	84478	Ory modellen
4	Spärsläde LS 60	19100	
5	Robalon glidplatta 10mm	19097	Robalon Z
6	Låsplatta LS 60	19102	
7	Distans o35/17 L=16	19099	
8	Släde LS 60	83759	



JÖRGENSEN HANDSÄNDARE

NR	BENÄMNING	ARTIKELNUMMER	ÖVRIGT
1	Antenn till handsändare HT12		



JÖRGENSEN HANDSÄNDARE

En av dessa koder skall anges vid beställning av ny handsändare. Exempel: Handsändaren på bilden har koden N231.



TELERADIO ANTENNER

NR	BENÄMNING	ARTIKELNUMMER	ÖVRIGT
	High-flexantenn med BNC-kontakt	20097	



TELERADIO HANDSÄNDARE/MOTTAGARE

NR	BENÄMNING	ARTIKELNUMMER	ÖVRIGT
1	T60 Teleradio		
2	T70 Leopard		





VÅR

TEKNIK

DIN

FRAMGÅNG.